

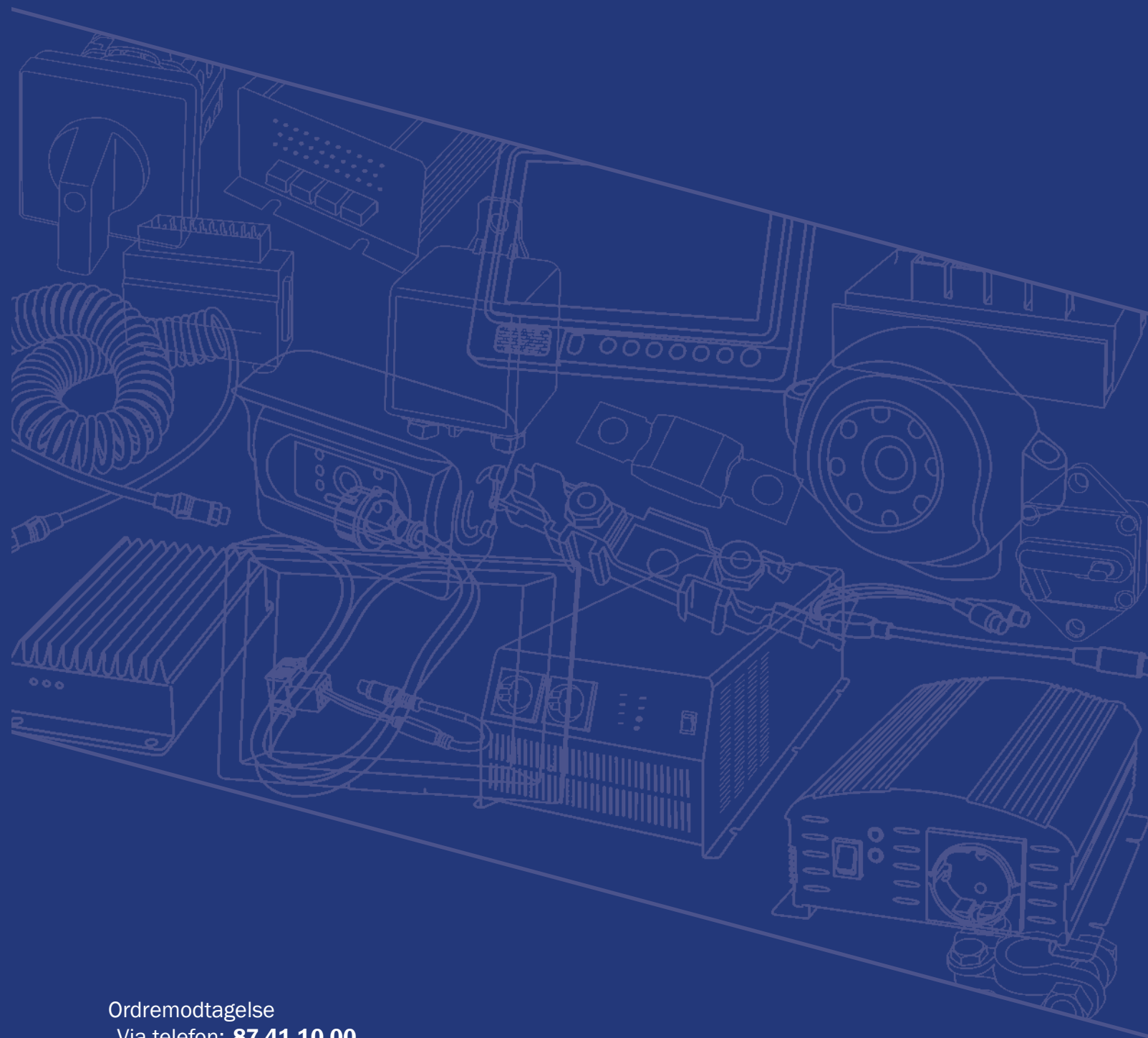

Priskatalog 2025



Ordremodtagelse

Via telefon: **87 41 10 00**

mail: ordre@setas.dk

Ekspeditionstid

Man.-Tors. kl. 8:00-16:00

Fredag kl. 8:00-14:00

SET



SEC

NY SAMLET HJEMMESIDE
www.sec-set.dk

**SET og SEC er nu online samlet til én
forhandlerwebshop.**

**Med denne sammenlægning skaber vi ét
samlet indkøbssted for hele sortimentet fra
SET og SEC, hvilket giver et bedre overblik og
letter indkøbsprocessen.**

**Som registreret kunde logger du ind og kan
se priser, lagerantal og leveringsdatoer samt
lave bestillinger - præcis som du plejer.**



Vejledende prislister per 1. januar 2025

Erstatter alle tidligere prislister.

Indhold	side
Monitor.....	5
Kamera.....	7
Adapter.....	9
Interface.....	11
Kamerakabel.....	13
Trailersæt.....	15
Kamera- og monitorholder.....	17
Kamera arm / BRED LAST.....	19
Trådløs kamera- monitorserie.....	21
VST 360° kamerasystem.....	23
AXION AI Turn Assist.....	25
AXION AI20 Smart Vision.....	27
<hr/>	
DVR / Entertainment / Navigation / Tilbehør / Mikrobølgeovn.....	29
TV / TV-antenne / AV-kabler og stik.....	31
Walkie-talkie.....	33
Walkie-talkie antenne og tilbehør.....	35
<hr/>	
Invatec Power Pack.....	37
Kombineret inverter/lader - STUDER.....	39
Sinus-Inverter - STUDER.....	41
Sinus-Inverter - INVATEC.....	43
Modified Sinus-Inverter - INVATEC.....	45
Batterilader - Cristec.....	47
Batterilader / Vandtæt batterilader / Værkstedslader.....	49
DC-DC batterilader.....	51
<hr/>	
DC-DC konverter.....	53
Solenergi.....	55
Batterivagt / Relæ / Batteriafbryder / 230V.....	57
Panel-instrumenter / Batteri / Tester.....	59
Batterikabel / Terminering.....	61
EI-materiel / Sikring / Relæbokse.....	63
230 volt tilslutning.....	67
<hr/>	
LED Strip / LED Skinne.....	71
LED armatur.....	75
LED Interiør- og dekorationslys.....	77
Lumitec lamper.....	79
LED fjernlys og arbejdsbelysning.....	83
Advarsels lysbroer.....	85
Advarsels beacons.....	87
Markeringslys.....	89

Priserne gælder ab. lager, i DKK. per styk, sæt eller meter, ekskl. moms, forsendelse og evt. afgifter.

SEC SET ECOFOSS A/S forbeholder sig ret til ændringer af priser og rabatter uden forudgående varsel og tager forbehold for taste- og trykfejl.

Størstedelen af vore produkter kan findes på vores hjemmeside med billeder, beskrivelse, specifikationer samt meget mere på sec-set.dk

MXN

MXN-P7D eller MXN-P7DQ

Denne model findes i to versioner;
MXN-P7D, 7" skærm til 3 kameraer
MXN-P7DQ, 7" skærm med
 quadsplitter til 4 kameraer samt AUX
 ind.



MXN7-DM eller MXN7-DMQ

MXN7-DM, 7" skærm med 2
 kameraindgange og 1 AUX indgang.

MXN7-DMQ, 7" skærm med
 indbygget quadsplitter, 4 kamera-
 indgange og en AUX udgang.



MXN10-TVI eller MXN10Q-TVI

MXN10-TVI, 10,1" skærm med
 3 kameraindgange og dual
 splitbillede.

MXN10Q-TVI, 10,1" skærm med
 indbygget quadsplitter, 4 kamera-
 indgange.

ECE R46 Class V og VI godkendt
 sammen med MXN46R-TVI



MXN10Q-TVI

Q6500

6,5" monitor til montering i dobbelt
 DIN hul. Med quadsplitter til 4
 kameraer samt AUX ind/ud.



CAMOS

5,6" eller 7" monitore

Vælg mellem 5,6" eller 7"
 monitor til to kameraer. Der er
 også mulighed for tilslutning af
 AUX signal.



CM708



CM562

	Varenummer, mål og kommentar	Kamera	AV	Trigger	Kode	Kvant.	Vejl. pris ekskl. moms	
	MXN5-DM 5" LCD LED monitor med touchknapper på fronten. Aluminiumskant. VGA opløsning. Speed puls indgang. Forsyningsspænding 10 – 30V. Leveres med forsyningskabel, fod og solskærm. Mål: 149 × 104 × 29 mm.	2	-	2	D	4	3.350,00	
	MXN7-DM 7" LCD LED monitor med touchknapper på fronten. Aluminiumskant. SVGA opløsning. Speed puls indgang. Forsyningsspænding 10 – 30V. Leveres med forsyningskabel, fod og solskærm. Mål: 195 × 109 × 22 mm.	2	-	2	D	4	3.560,00	
	MXN-HD7DM 7" LCD LED vandtæt monitor med metalkabinet. Tæthedegrad IP69K. SVGA opløsning, Speed puls indgang. Forsyningsspænding 10 – 30V. Leveres med forsyningskabel, fod og solskærm. Monitor mål: 190 × 142 × 43 mm.	3	-	3	D	4	4.790,00	
	MXN-P7D 7" LCD LED monitor. SVGA opløsning. Speed puls indgang. Forsyningsspænding 10 – 30V. Leveres med forsyningskabel, fod og solskærm. Mål: 197 × 138 × 33 mm	3	-	3	D	4	4.480,00	
	MXN-P7DQ 7" LCD LED quad split monitor. SVGA Speed puls indgang. Forsyningsspænding 10 – 30V. Leveres med forsyningskabel, fod og solskærm. AV indgang. Mål: 197 × 138 × 33 mm.	4	1	5	D	4	5.290,00	
	MXN7-DMQ 7" LCD LED quad split monitor. Touchknapper. Aluminiumskant. SVGA opløsning. Speed puls indgang. Forsyningsspænding 10 – 30V. 1 AV udgang Leveres med forsyningskabel, fod og solskærm. Mål: 195 × 109 × 22 mm.	4	1	4	D	4	4.280,00	
	Q6500 6,5" TFT Monitor til dobbelt DIN montering. Med quadsplitter, PIP og indgang for 4 kameraer. Speed puls indgang. SVGA opløsning. 2 AV indgange. 1 AV udgang. Forsyningsspænding 10 – 30 volt Mål: 180 × 102 × 102 mm.	4	2 +	5	D	4	5.100,00	
	MXN10-TVI 10,1" LCD LED dualspilt monitor. Med dualsplitter, PIP og indgang for 3 kameraer. Speed puls indgang. Høj opløsning 1280 x 800 pixels. Forsyningsspænding 10 – 32V. Mål: 270 × 174 × 20 mm.	3	-	3	D	5	6.100,00	
MXN10Q-TVI 10,1" LCD LED quadspilt monitor. Med quadsplitter, PIP og indgang for 4 kameraer. Speed puls indgang. Høj opløsning 1280 x 800 pixels. Forsyningsspænding 10 – 32V. Mål: 270 × 174 × 20 mm.	4	-	4	D	5	6.600,00		
	CM562 5,6" LCD LED Monitor. Forsyning 10 – 30V. Leveres med forsyningskabel og fod. Monitor mål: 165 × 112 × 30 mm.	2	1	2	D	10	2.240,00	
	CM708 7" LCD LED Monitor. Forsyning 10 – 30V. Leveres med forsyningskabel og fod. Monitor mål: 200 × 127 × 31 mm.	2	1	2	D	10	2.750,00	

MXN

MXN80 og MXN81



Populært bakkamera med ir-lys og en kameravinkel på 120°. Model MXN80 er med klap der beskytter mod snavs og stænk når kameraet ikke er i brug.



MXN22, Kuglekamera



Meget populært kamera med masser af anvendelsesmuligheder, for eksempel; front-, bak-, side- og lastkamera. MXN22CW er godkendt som erstatning for fronspejl. MXN22-serien fås med flere kamera-vinkler; 160°, 120°, 80° og 40°.



MXN12, Bulletkamera

Beregnet til plan montering og rager kun 13 mm ud. Hus Ø40 mm og monteringshul Ø25 mm. Sættet indeholder forskellige afstandsringe med bl.a. 0°, 6° og 15° vinkler.



MXN46R-TVI



Corner kamera. ECE R46 Class V og VI godkendt sammen med MXN10-TVI eller MXN10Q-TVI. Monteres på køretøjet i en højde på 190 - 320 cm.



MXN44C TVI / MXN24C TVI

Kompakt HD-TVI mini kugle farvekamera. Findes i forskellige udgaver.



































Varenummer, mål og kommentar	Pixel	Vinkel	Kode	Kvant.	Vejl. pris ekskl. moms	
☺ ^W MXN12C Bulletkamera. Inklusiv 1+20 m. kabel.	IP68	1,23M	130°	D 10	2.060,00	
☺ ^W MXN12C-NTSC Bulletkamera. Inklusiv 1+20 m. kabel.	IP68	410K	130°	D 10	2.140,00	
☺ ^W MXN12CW Bulletkamera, vidvinkel. Inkl. 1+5 m. kabel. Mål: Ø40 mm. x hul: Ø25. 71 mm. dyb. Uden varme.	IP68	1,23M	160°	D 10	2.240,00	
☺ ^W MXN22CW Kuglekamera med IR-lys. Mål: 73 × 64 × 52 mm. og inklusiv 1+5 m. kabel.	IP68	1,23M	160°	D 10	2.520,00	
☺ ^W MXN22C Kuglekamera med IR-lys.	IP68	1,23M	130°	D 10	2.440,00	
☺ ^W MXN22C-NTSC Kuglekamera med IR-lys, NTSC.	IP68	410K	130°	D 10	2.520,00	
☺ ^W MXN22C-40 Kuglekamera med IR-lys.	IP68	1,23M	40°	D 10	2.590,00	
☺ ^W MXN22C-80 Kuglekamera med IR-lys.	IP68	1,23M	80°	D 10	2.590,00	
☺ ^W MXN22CHD Kuglekamera med IR-lys. Heavy duty kabel. Mål: 73 × 64 × 52 mm. og inklusiv 1+20 m. kabel.	IP69	470K	130°	D 10	2.910,00	
☺ ^W MXN22C-80-SPIRAL Kamera med spiralkabel. IR-lys. Mål: 73 × 64 × 52 mm. 5 m. spiralkabel. Bruges til KAM-ARM1 .	IP68	1,23M	80°	D 10	3.320,00	NYHED
☺ ^W MXN24C-80-TVI-SPIRAL TVI Kamera med spiralkabel. IR-lys. Mål: 73 × 64 × 52 mm. 5 m. spiralkabel. 80° synsvinkel	IP68	2,07M	80°	D 10	3.590,00	
☺ ^W MXN22C-80-SPIRAL7P Kamera med spiralkabel. IR-lys. Mål: 73 × 64 × 52 mm. 5 m. spiralkab. Bruges til trailerstik.	IP68	470K	80°	D 10	2.990,00	
☺ ^W MXN24C-TVI Kuglekamera med IR-lys og bred synsvinkel. Mål: 72 × 63 × 52 mm. Inklusiv 1+20 m. kabel.	IP69	2,07M	130°	D 10	2.690,00	NYHED
☺ ^W MXN24CW-TVI Kuglekamera med IR-lys og bred synsvinkel. Mål: 72 × 63 × 52 mm. Inklusiv 1+5 m. kabel.	IP69	2,07M	160°	D 10	2.690,00	
☺ ^W MXN26 Lille kamera med mange muligheder.	IP69	1,23M	140°	D 10	2.030,00	
☺ ^W MXN26-NTSC Lille kamera med mange muligheder. 12V. Uden varme. Inklusiv 2 beslag samt 1+20 m. kabel.	IP69	1,23M	140°	D 10	2.110,00	
☺ ^W MXN44C-TVI Kompakt HD-TVI mini kugle farvekamera. Mål: b59 × h50 × d38 mm. Inklusiv 1+5 m. kabel.	IP69	2,07M	140°	D 10	2.540,00	NYHED
☺ ^W MXN46R-TVI Corner kamera. ECE R46 Class V og VI godkendt med MXN10-TVI og MXN10Q-TVI. Mål: 91,7 × 170,5 × 42 mm. Inklusiv 1+5 m kabel.	IP69	2,07M	200°	D 10	2.750,00	
☺ ^W MXN80C Kamera med IR-lys og motorvisir.	IP69	1,23M	130°	D 10	2.950,00	
☺ ^W MXN80C-NTSC Kamera med IR-lys og motorvisir. Mål: 124 × 85 × 80 mm. Inklusiv 1+20 m. kabel.	IP69	1,23M	130°	D 10	3.030,00	
☺ ^W MXN81C Kamera med IR-lys.	IP69	1,23M	130°	D 10	2.440,00	
☺ ^W MXN81C-NTSC Kamera med IR-lys.	IP69	1,23M	130°	D 10	2.520,00	
☺ ^W MXN81C-ADR Kamera med IR-lys. ADR godkendt. Mål: 124 × 85 × 80 mm. Inklusiv 1+20 m. kabel.	IP69	1,23M	130°	D 10	3.550,00	
☺ ^W MXN94C 2 kameraer i ét hus. Med motor-visir. IR-lys. Mål: 114 × 57 × 59 mm. Inklusiv 1+20 m. kabel (6-polet).	IP68	556K	150° /53°	D 8	4.070,00	
☺ ^W CM32AH Kamera med IR-lys. Inklusiv 1+18 meter kabel. Mål: b79 × h74 × d63 mm.	IP68	540K	120°	D 10	1.690,00	
☺ ^W CM116PS Kamera med motorvisir. IR-lys. Solafskærmning. Inklusiv 1+18 meter kabel. Mål: b78 × h40 × d52 mm	IP68	291K	120°	D 10	2.440,00	

Alle TVI kameraer passer p.t. KUN på MXN10-TVI og MXN10Q-TVI.

Alle kameraer har automatisk varme ved under +10 °C. Undtagen MXN12 og MXN26.

☺^W "W" indikerer vandtæt stik forbindelse.

Kamera	Adapter	Monitor
		
	<p>Trigger</p>  <p>Understøtter varme i kamera</p> <p>10 - 30 volt forsyning</p>	
<p>Kamera med RCA tilslutning</p> 		
<p>Kamera med RCA tilslutning</p> 		
		
		
		
		
<p>ORLACO</p> 		
		
		

Varenummer, mål og kommentar	Kode	Kvant.	Vejl. pris ekskl. moms	
ADP-1 MXN kamera til RCA han/DC.	D	10	280,00	
ADP-2 RCA hun til MXN monitor.	D	10	280,00	
ADP-3 RCA han til Camos monitor.	D	10	280,00	
ADP-4 Camos kamera til RCA hun/DC.	D	10	280,00	
ADP-4H Camos kamera til RCA hun/DC med HEAT.	D	10	400,00	
ADP-5 MXN kamera til Camos monitor.	D	10	280,00	
ADP-6H Camos kamera med visir til MXN monitor.	D	10	185,00	
ADP-18 MXN kamera til CH4 pol hun.	D	10	280,00	
ADP-19 CH4 pol han til MXN monitor.	D	10	280,00	
ADP-23 Fakra fe/male til RCA fe/male.	D	10	400,00	
ADP-25 MXN kamera til 4-polet han (Passer på Orlaco).	D	10	765,00	
ADP-26 4-polet hun til MXN monitor (Passer på Orlaco).	D	10	765,00	
ADP-27 MXN80C kamera til 4-polet han (Passer på Orlaco).	D	10	1.520,00	
ADP-30 1 MXN kamera til 2 monitore (MXN 4 polet).	D	10	490,00	
ADP-32 Automatisk switch til MXN trailersæt.	D	10	960,00	
ADP-36 Adapter for MXN visirkamera. Forsynes med 10 – 30 volt. RCA han.	D	10	765,00	
ADP-36-BLINK Adapter for MXN visirkamera med 6 sek. forsinkelse. RCA han.	D	10	910,00	
ADP-37 Adapter for MXN visirkamera. 4P MXN han og hun. 12V.	D	10	665,00	
ADP-41 Camos hun til Camos ny han (med forskrunding).	D	10	185,00	
ADP-42 Camos ny hun (med forskrunding) til Camos han.	D	10	185,00	
ADP-43 RCA han/DC til Camos ny han (med forskrunding).	D	10	185,00	
ADP-44 Camos ny hun (med forskrunding) til RCA hun/DC.	D	10	185,00	
ADP-44H Camos ny hun (med forskrunding) til RCA hun/DC med HEAT.	D	10	400,00	
ADP-54 MXN kamera til Waeco monitor.	D	10	305,00	
ADP-55 Waeco kamera til MXN monitor.	D	10	305,00	
ADP-59 HSD stik til MXN monitor.	D	10	400,00	
ADP-RCA-PINS Quadlock pins til RCAf.	D	10	175,00	



MXN204-TVI

Den nye kamera-interface box fra MXN håndterer både digitalt TVI signal, analog PAL og NTSC signaler. Med indgange for 4 kameraer, HDMI, VGA og CVBS kan det meste tilsluttes. Og med HDMI og analog CVBS kan de fleste monitorer også tilsluttes. 4 kameraer kan tilsluttes via MXN's 4pol stik eller loop BNC stik. Quad billede eller separate kameraer kan aktiveres med de 4 trigger-ledninger eller via speed puls-signal. Enheden forsynes med 10-32volt og har trigger-out til aktivering af monitor. IR fjernbetjening medfølger.

FEATURES

- Input 10-32 volt DC.
- 4 MXN kamera indgange.
- 4 BNC kamera indgange.
- 1 AV indgang.
- 1 VGA indgang.
- 1 HDMI indgang.
- 1 AV udgang.
- 1 HDMI udgang.
- Quad / Triple / Dual split mode.
- 4 trigger indgange.
- 1 speed switch indgang
- 12 volt DC trigger udgang.

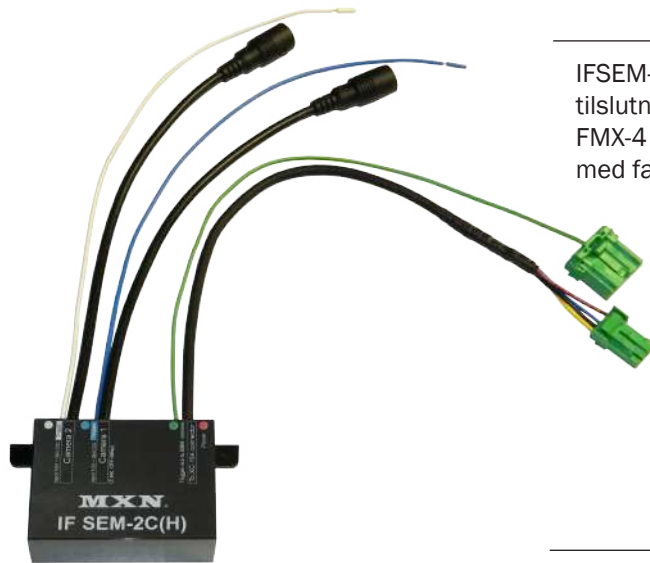

IFSEM-2C

IFSEM-2C er MXN's nye interface for tilslutning af 2 kameraer til Volvo FH, FM, FMX-4 med SEM2 modul. Nem installation med færdigmonterede stik.

Q200

Med den efterhånden klassiske Q200 box kan op til 5 analog kameraer tilsluttes med almindelig CVBS-PAL skærm eksternt eller indbygget i instrumentbordet. IR-fjernbetjening medfølger.

FEATURES

- Input 10-32 volt DC.
- 4 kamera og 1 AV indgang.
- 1 AV udgang.
- Quad / Triple / Dual split mode.
- 5 trigger indgange.
- 12 volt DC trigger udgang.



Varenummer, mål og kommentar	System	Kode	Kvant.	Vejl. pris ekskl. moms	
ADP-18 Adapter for DAF med kamera forberedt stik.		D	10	280,00	
ADP-MEDIANAV Adapter for Renault Media Nav radio til NTSC kamera.		D	10	590,00	
ADP-MMT-3 Adapter for HARMAN 3 radio til 2 MXN kamera uden HEAT.		D	10	705,00	
ADP-MMT-TGE Adapter for MAN TGE.		D	10	920,00	
ADP-MMT-H Adapter for HARMAN radio til MXN kamera (MAN/Scania). Vinklet HSD stik.	fra 2016	D	10	1.110,00	
ADP-MMT-HS Adapter for HARMAN radio til MXN kamera (MAN/Scania). Lige HSD stik.	fra 2016	D	10	1.110,00	
ADP-MMT-HRCA Adapter for HARMAN radio til Q200 (MAN/Scania). Vinklet HSD stik.	fra 2016	D	10	780,00	
ADP-MMT-HSRC Adapter for HARMAN radio til Q200 (MAN/Scania). Lige HSD stik.	fra 2016	D	10	780,00	
ADP-DUAL HSD DUAL HSD plast hus.		C	10	95,00	
KAB-HSD-1M-HH HSD kabel m/lige stik.		D	10	450,00	
KAB-HSD-1M HSD forlænger 1 meter.		D	10	450,00	
KAB-HSD-2M HSD forlænger 2 meter.		D	10	555,00	
KAB-HSD-5M HSD forlænger 5 meter.		D	10	695,00	
IF-VOLV-C(H) Adapter for tilkobling af MXN80C på Volvo.		D	10	2.330,00	
18245 Bakkamera Plug & Play ledningsnet til Easylink med 8" monitor.		D	10	2.990,00	
ADP-MMT-MAN Adapter for MAN Bosch MMT radio.	til 2016	D	10	470,00	
ADP-MMT-SCA Adapter for Scania Bosch Premium radio.	til 2016	D	10	470,00	
ADP-MMT-DAF Adapter for DAF Bosch MMT radio.		D	10	470,00	
ADP-MMT-IVECO Adapter for Stralis radio / Connect.		D	10	860,00	
ADP-MMT-IVECO-H Adapter for Stralis HI Connect.		D	10	860,00	
ADP-VOL-FH MXN kamera til Volvo (A169 boks).		D	10	1.220,00	
ADP-VOL-FH-PINS MXN kamera til Volvo (uden blå stik).		D	10	1.170,00	
IF-UNIVERSAL-2C(H) Interface for side- og bakkamera til RCA han.	☺ 12/24V	D	5	2.080,00	
16662 Plug&Play Interface for Mercedes Sprinter W907/W910. Indgang for 1 bakkamera og 1 frontkamera. Kun til modeller uden org. navi. Kan KUN benyttes sammen med NTSC kamera'er. 31 pins	☺ 12/24V	D	10	2.860,00	
16663 Plug&Play Interface for Mercedes Sprinter W907/W910. Indgang for 1 bakkamera og 1 frontkamera. Kun til modeller med org. navi. Kan KUN benyttes sammen med NTSC kamera'er. 26 pins	☺ 12/24V	D	10	2.860,00	
16668 Plug&Play Interface til Mercedes-Benz lastbiler Interface til nem eftermontering af AXION-kameraer i Mercedes-Benz lastbiler med (26 cm/10,25") multi-touch display. 4 videoindgange (2x AXION DIN bakkamera/frontkamera, 2x RCA til ekstra kameraer.	☺ 12/24V	D	10	4.170,00	
IFSEM-2C Interface for Volvo FH4B / FM4B / FMX4B. Indgang for 2 kamera'er. Volvo lastbilen skal være leveret med BBM (code: ECBB-HIG).	☺ 24V	D	10	2.530,00	
IF-BLINK2 Blink og baklys DC-interface.		D	10	675,00	
MXN-SW2-12 Udvider 1 indgang til 2, kun 4-polet.	☺ 12V	D	5	890,00	
MXN-SW2-24 Udvider 1 indgang til 2, kun 4-polet.	☺ 24V	D	5	890,00	
Q200 Quad-splitter for 4-polet MXN systemer. 5 trigger: 1 trigger ud, 4 kamera indgang. 1 AV indgang. RCA ud. IR-fjernbetjening medfølger. Mål: 154 × 105 × 25 mm.	☺ 12/24V	D	5	2.650,00	
MXN204-TVI Quad-splitter, 4 trigger, Speed sw., 1 trigger ud. 4 MXN kamera indgang. 4 BNC indg. 1 AV indgang. 1 VGA indgang. 1 HDMI indgang. 1 AV udgang. 1 HDMI udgang. Ir-fjernbetjening medfølger. Mål: 162 × 140 × 43 mm.	☺ 12/24V	D	5	5.290,00	

MXN Kamera-/forlængerkabel forklaring

Kamera



Monitor

Kamera



Kamerakabel

Camos Kamera-/forlængerkabel forklaring

Kamera



Monitor

Kamera



Monitor

Kamera



Kamerakabel

Kamera

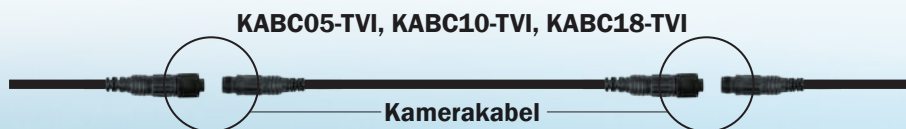

Monitor



















	Varenummer, mål og kommentar	System	Kode	Kvant.	Vejl. pris ekskl. moms	
MXN	KAB0.2 Kamerakabel. 4-polet. For MXN. 0,13 meter.		D	10	195,00	
	KAB05 Kamerakabel. 4-polet.. For MXN. 5 meter.		D	10	290,00	
	KAB10 Kamerakabel. 4-polet. For MXN. 10 meter.		D	10	300,00	
	KAB15 Kamerakabel. 4-polet. For MXN. 15 meter.		D	10	310,00	
	KAB20 Kamerakabel. 4-polet. For MXN. 20 meter.		D	10	290,00	
	KAB02WW Forlænger-kabel. 4-polet. For MXN. 2 meter. Vandtætte stik.		D	10	290,00	
	KAB05WW Forlænger-kabel. 4-polet. For MXN. 5 meter. Vandtætte stik.		D	10	330,00	
	KAB10WW Forlænger-kabel. 4-polet. For MXN. 10 meter. Vandtætte stik.		D	10	350,00	
	KAB15WW Forlænger-kabel. 4-polet. For MXN. 15 meter. Vandtætte stik.		D	10	350,00	
	KAB20WW Forlænger-kabel. 4-polet. For MXN. 20 meter. Vandtætte stik.		D	10	360,00	
	KAB40WW Forlænger-kabel. 4-polet. For MXN. 40 meter. Vandtætte stik.		D	10	575,00	
	KAB20HD Kamerakabel. Heavy Duty. 4-polet. For MXN. 20 meter.		D	10	680,00	
	KAB10HDWW Forlænger-kabel. Heavy Duty. 4-polet. For MXN. 10 meter.		D	10	525,00	
KAB20HDWW Forlænger-kabel. Heavy Duty. 4-polet. For MXN. 20 meter.		D	10	695,00		
KAB10WWSPIRAL Forlænger-kabel 4-polet for MXN, 10 meter spiral.		D	10	895,00	NYHED	
CAMOS	KAB07 Kamera/forlænger-kabel (gl). 6-polet. For Camos. 7 meter.		D	10	270,00	
	KAB18 Kamera/forlænger-kabel (gl). 6-polet. For Camos. 18 meter.		D	10	290,00	
	KABC05W Kamerakabel (ny-hun til gl-han). 6-polet. For Camos. 5 meter.		D	10	230,00	
	KABC10W Kamerakabel (ny-hun til gl-han). 6-polet. For Camos. 10 meter.		D	10	250,00	
	KABC18W Kamerakabel (ny-hun til gl-han). 6-polet. For Camos. 18 meter.		D	10	290,00	
	KAB18W-43 Kamerakabel (ny). 6-polet. For Camos CM43. 18 meter.		D	10	290,00	
	KABC05WW Kamerakabel (ny). 6-polet. For Camos. 5 meter. Vandtæt.		D	10	230,00	
	KABC10WW Kamerakabel (ny). 6-polet. For Camos. 10 meter. Vandtæt.		D	10	250,00	
	KABC18WW Kamerakabel (ny). 6-polet. For Camos. 18 meter. Vandtæt.		D	10	285,00	
	KABC05-TVI Kamerakabel (TVI). 4-polet. For Camos. 5 meter. Vandtæt.		D	10	335,00	
	KABC10-TVI Kamerakabel (TVI). 4-polet. For Camos. 10 meter. Vandtæt.		D	10	360,00	
KABC18-TVI Kamerakabel (TVI). 4-polet. For Camos. 18 meter. Vandtæt.		D	10	385,00		
HSD/FAKRA	KAB-HSD-5M-WP Forlænger-kabel. 5 meter. Vandtæt.		D	10	1.000,00	
	KAB-HSD-10M-WP Forlænger-kabel. 10 meter. Vandtæt.		D	10	1.250,00	
	KAB-HSD-20M-WP Forlænger-kabel. 20 meter. Vandtæt.		D	10	1.750,00	
	CAM-EXT-5M-WP Forlænger-kabel. 5 meter. Vandtæt.		D	10	1.000,00	
	CAM-EXT-10M-WP Forlænger-kabel. 10 meter. Vandtæt.		D	10	1.250,00	
	CAM-EXT-15M-WP Forlænger-kabel. 15 meter. Vandtæt.		D	10	1.500,00	
	CAM-EXT-20M-WP Forlænger-kabel. 20 meter. Vandtæt.		D	10	1.750,00	

Trailersæt fra MXN

Trailersæt der forbinder kameraer fra traileren til monitoren i forvognen. Lavet med store professionelle stik, aflastninger og kabelforbindelser. Kamerakablerne er 4-polede (MXN) og i vandtæt udførelse.

MXN



Varenummer, mål og kommentar	Kode	Kvant.	Vejl. pris ekskl. moms	
TRAILER1 Trailersæt til ét MXN kamera.	D	4	2.300,00	
TRAILER2 Trailersæt til to MXN kameraer.	D	4	2.480,00	
TRAILER3 Trailersæt til tre MXN kameraer.	D	4	2.650,00	
TRAILER1-SPIRAL Løs spiralkabel for TRAILER1,-2,-3. Standard længde.	5 m	D 10	1.290,00	
TRAILER-SPIRAL-8M Løs spiralkabel for TRAILER1,-2,-3. Ekstra langt.	8 m	D 10	1.590,00	
TRAILER1-4PFW Trailerstik til vandtæt MXN. 4-polet. Hun.	2 m	D 10	990,00	
TRAILER1-4PMW Trailerstik til vandtæt MXN. 4-polet. Han.	2 m	D 10	990,00	
TRAILER2-4PFW Trailerstik til vandtæt MXN. 4-polet. Hun.	2 m	D 10	1.190,00	
TRAILER2-4MW Trailerstik til vandtæt MXN. 4-polet. Han.	2 m	D 10	1.190,00	
TRAILER1C Trailerstik for 1 kamera. Trailer-del.	D	10	590,00	
TRAILER1M Trailerstik for 1 kamera. Forvogn-del.	D	10	590,00	
TRAILER2C Trailerstik for 2 kameraer. Trailer-del.	D	10	690,00	
TRAILER2M Trailerstik for 2 kameraer. Forvogn-del.	D	10	690,00	
TRAILER3C Trailerstik for 3 kameraer. Trailer-del.	D	10	720,00	
TRAILER3M Trailerstik for 3 kameraer. Forvogn-del.	D	10	720,00	
TRAILER-PARK Trailersæt parkeringsstik.	D	10	360,00	
TRAILER-EH Trailerkit. f.1 MXN kam. 1CAMTR-EH.	D	4	2.750,00	
TRAILER-EH-SPIRAL Trailerkit. EH spiralkabel løs CURL-E.	D	10	1.290,00	
TRAILER-EHC Trailerstik. EH trailer-del 1CAMSO-F-EH.	D	10	875,00	
TRAILER-EHM Trailerstik. EH forvognsdel 1CAMSO-M-EH.	D	10	875,00	
TRAILER-SPIRAL-HAR Spiralkabel. Orloco han til MXN 7p.	D	10	1.990,00	
TRAILER-SPIRAL-HART Spiralkabel. MXN 7P til Orloco. Hun.	D	10	1.990,00	



MXN22-VAN

Monteringshus for MXN22-serien til montering over bagklappen på vare- og kassevogne.



MXN12-HUS

Kamerahus for MXN12 og MXN12CW. Huset er til plane flader og giver et beskyttet aerodynamisk design. Det monterede kamera kan vinkles fra 0° - 28,5°.

MXN22-MAG

Magnetfod der passer til MXN 22 kameraserien. Muliggør valgfri placering på magnetiske overflader.







MXN-BR006









Monitorholder med sugekopfod til placering på forruden. Kan holde monitører op til 7". Armen til monitoren kan forlænges ca. 42 mm.



SVIRVEL-ARM

Stabil monitorholder til fast montering. Lavet i støbt aluminium. Der medfølger 4 sorte skruer til fastmontering.

Varenummer, mål og kommentar	Kode	Kvant.	Vejl. pris ekskl. moms	
MXN12-HUS Kamerahus til montering af kamera fra MXN12-serien.	D	10	595,00	
MXN22-MAG Magnetfod for MXN 22-kamera serien. Bruges eventuelt sammen med MXN22C-80-SPIRAL.	D	10	695,00	
MXN22-VAN Monteringshus for MXN22-serien. Til montering over bagklappen på vare- og kassevogne.	D	10	595,00	
MAG-Ø66 Magnetfod Ø66. M5 indvendigt gevind. Kan bl.a. bruges til søgespot mv.	D	10	170,00	
MAG-Ø88 Magnetfod Ø88. M8 × 15 mm. gevindstang. Kan bl.a. bruges til kamera, arbejdslys, lysbroer m.m.	D	10	320,00	

Varenummer, mål og kommentar	Kode	Kvant.	Vejl. pris ekskl. moms	
SVIRVEL-ARM Professionel svirvelfod støbt i letmetal. For monitors op til 7".	D	10	395,00	
MXN-BR006 Fod med sugeskop for monitors op til 7".	D	10	240,00	
MXN-BR009 Heavy Duty monitorholder til fast montering, op til 10,1".	D	10	395,00	
MONHOL Monitorbeslag. Universal L-holder.	D	10	44,00	
SVIRVEL-CAMOS Monteringsbeslag for Camos monitors.	D	10	280,00	
SVIRVEL-MXN Monteringsbeslag for MXN monitors.	D	10	280,00	
SVIRVEL-MXN-DM Monteringsbeslag for MXN7-DM/MXN7-DMQ monitors.	D	10	280,00	
SVIRVEL-FOD MXN-FOD for blandt andet nye Volvo FH.	D	10	740,00	
10282 AXION CS-CUP02 Universal monitorholder for kopholder montering	D	10	990,00	
10283 AXION CS-HDP03 Universal monitorholder for stang/rør montering	D	10	750,00	
10284 AXION CS-HD165 Universal monitor holder for fast montering 165mm	D	10	750,00	

Kamera udskydningsarm til BRED LAST

Udskydningsarm for kameraer

Med en udskydningslængde på en hel meter kan armen bruges til BRED LAST. Kuglekamera med indbygget varme, fast-monteret Heavy Duty spiralkabel og vandtæt stik.

Med de to 80° billeder på splitskærmen, hvor det ene overtager det andet, får man et 120° view bagud som samtidig er så detaljeret, så objekter ses længere væk end de krævede 25 meter.

Armen der drives af trykluft og aktiveres via trykknop i førerhuset, har en advarselsslampe der lyser, når armen er i brug.

Med en knap bag på kameraet kan man tænde og slukke ir-lyset.



MXN10-TVI



Varenummer, mål og kommentar	System	Kode	Kvant.	Vejl. pris ekskl. moms	
KAM-ARM1 Pneumatisk kamera udskydarms. Inkl. 2 styk beslag. Uden kamera. Mål ekskl. beslag, studs, slået ind: 4 × 4 × 140 cm. Udskydningslæn.: 1,0 m.		D	-	4.950,00	
KAM-VENT24 Ventil sæt for KAM-ARM1 . Leveres inklusiv kontakt med kontrolløys.	24 volt	D	-	1.690,00	
KAM-VENT-REG Reduktionsventil for KAM-VENT24 .		D	-	495,00	
MXN7-DMQ 7" LCD LED quad split monitor. Touch-knapper. Aluminiumskant. SVGA opløsning. Speed puls indgang. Forsyningsspænding 10 – 30V. Mål: 195 × 109 × 22 mm.		D	4	4.280,00	
MXN-P7DQ 7" LCD LED quad split monitor. SVGA. Speed puls indgang. Forsyningsspænding 10 – 30V. Leveres med forsynings kabel, fod og solskærm. Mål: 197 × 138 × 33 mm.		D	4	5.290,00	
MXN10-TVI 10,1" LCD LED dualsplit monitor. Høj opløsning 1280 x 800 pixels. Forsyningsspænding 10 – 32V. Mål: 270 × 174 × 20 mm.		D	5	6.100,00	
MXN22C-80-SPIRAL Kamera med spiralkabel. IR-lys. 80° synsvinkel. Mål: 73 × 64 × 52 mm. 5 m. spiralkabel.	IP68	D	10	3.320,00	
MXN24C-80-TVI-SPIRAL TVI Kamera med spiralkabel. IR-lys. 80° synsvinkel. Mål: 73 × 64 × 52 mm. 5 m. spiralkabel. *passer kun på MXN10-TVI og MXN10Q-TVI	IP68	D	10	3.550,00	NYHED
KAB05 Kamerakabel. 4-polet. For MXN. 5 meter.		D	10	290,00	
KAB10 Kamerakabel. 4-polet. For MXN. 10 meter.		D	10	300,00	



Ny INVATEC Digital trådløs kamera- og monitorserie

Disse systemer arbejder med samme komponenter som wi-fi (trådløs data-netværk), og på grund af data-repetition og digitalisering er det det mest hårdføre signal til at trænge igennem, hvor almindelige analoge systemer ikke kan. Rækkevidde op til 300 meter i fri luft.











DWM-1000HD monitor

10" INVATEC HD touch-monitor med modtager for op til 4 kameraer. Monitoren kan vise op til 4 billeder på én gang og har mange lækre funktioner. Billedskift styres af triggerledninger og kan også gøres manuelt ved at trykke på skærmen. Monitoren skal tilsluttes 10 – 30 volt DC.

DWC-600SHD, kamera

VST trådløst kamera med automatisk shutter, IR nattesyn og indbygget varme, der passer til **DWR-700, DWR-1000HD og DWR-600HD**. Kameraet parres nemt med skærmen inde i dens parringsmenu. Kameraet er IP69, har en rækkevidde på op til 300 meter og påvirkes ikke af rystelser. Kameraet skal tilsluttes 10 – 30 volt DC evt. via **DWC-BATT**.



Varenummer, mål og kommentar	Kode	Kvant.	Vejl. pris ekskl. moms	
DWM-1000HD Trådløs HD touch-monitor med 4 kamera indgange. Tilsluttes 10 – 30 volt. Monitoren har bl.a. automatisk parring, optagning mv. Mål u. ant.: b 213 × h 137 × d 57 mm	D	10	3.950,00	
DWM-700HD Trådløs HD monitor med 4 kamera indgange. Tilsluttes 10 – 30 volt. Monitoren har indbygget optager/afspiller. Mål u. ant.: b 194 × h 138 × d 34 mm	D	10	2.690,00	
DWT-600HD Sender for DWC-600HD kamera. Tilsluttes 10 – 30 volt. Mål u. ant.: b 106 × h 105 × d 25 mm.	D	10	1.110,00	
DWR-600HD Modtager for DWC-600HD kamera. Tilsluttes 10 – 30 volt. Mål u. ant.: b 106 × h 105 × d 25 mm.	D	10	1.110,00	
DWC-600HD Trådløst kamera for DWM-700HD og DWM-1000HD Tilsluttes 10 – 30V. Mål u. ant.: b 114 × d 72 × h 77 mm.	D	10	1.790,00	
DWC-600SHD Trådløst kamera med varme og automatisk shutter for DWM-1000HD Tilsluttes 10 – 30V. Mål u. ant.: b 114 × d 72 × h 77 mm.	D	10	2.450,00	
DWM-ANT 5 dbi 2,4 GHz omni glasfiber antenne. Impedans 50 ohm. 7 meter kabel medfølger. Mål: l 335 × Ø30 mm.	D	10	995,00	
DWC-ANT Flad antenne med 1 meter kabel.	D	10	215,00	
DWC-BATT Lithium ion batteri-pack til DWC kamera. 28Wh. 230 volt lader og 12V cigarstik medfølger. 6 – 8 timers drift.	IP69	D	1.080,00	

Varenummer, mål og kommentar	Kode	Kvant.	Vejl. pris ekskl. moms	
DWC-FORK-HD Trådløst HD-kamera til gaffel truck for DWM-700-HD og DWM-1000HD. Inkl. DWC-ANT antenne. Tilsluttes 10 – 32V. Mål: l 170 × b 35 × h 35 mm.	IP69	D	1.740,00	

TRUCK-CAM

Trådløst kamera til gaffeltruck for DWM-7S.
Monteres nemt med skruer eller den indbyggede magnet.
DWC-ANT antenne medfølger.
Tilsluttes fast forsyning på 10 – 32V.
Alternativt kan DWC-BATT bruges til trådløs strømforsyning.



VST 360°

Få fuldt overblik på én skærm!

VST 360° systemet består af en 7" 1080p touch-skærm, 4x fuld HD kameraer og en billedcomputer med optagefunktion. Kameraerne placeres rundt om køretøjet og via billedcomputeren, vises der et 360 graders oversigtsbillede af området omkring køretøje:

Med 360° assistancesystemet får du et ægte fugleperspektiv med fuld panoramaudsigt – helt uden blinde vinkler.

Systemet bruger avanceret teknologi til at skabe en realistisk 3D-oplevelse af omgivelserne, selv når du kører.

Når systemet er monteret, skal det kalibreres via de medfølgende kalibreringsmætter. Systemet har automatisk kalibrering.



Varenummer, mål og kommentar	Kode	Kvant.	Vejl. pris ekskl. moms	
11062 VST 360° komplet system. Sættet består af: 1 × 7" Touch skærm, 4 × 1080p HD kameraer, 1x, billedcomputer med optagefunktion (kræver SD-kort), 4 × 20m. kamerakabler og 4 x kalibreringsmåtter.	D	10	14.000,00	
11064 VST 360° komplet system. Sættet består af: 1 × 10" Touch skærm, 4 × 1080p HD kameraer, 1x, billedcomputer med optagefunktion (kræver SD-kort), 4 × 20m. kamerakabler og 4 x kalibreringsmåtter.	D	10	15.500,00	
Tilbehør				
11056 7" Touch-skærm der understøtter 1080p fuld HD video input og output. Skærmen kan vise op til 4 skærbilleder på en gang.	D	10	2.500,00	
11053 10" Touch-skærm der understøtter 1080p fuld HD video input og output. Skærmen kan vise op til 4 skærbilleder på en gang.	D	10	3.500,00	
11912 5m. kamerakabel forlænger.	D	10	189,00	
11906 10m. kamerakabel forlænger.	D	10	249,00	
11915 15m. kamerakabel forlænger.	D	10	299,00	
11891 20m. kamerakabel forlænger.	D	10	348,00	
11057 3m. forlænger mellem skærm og boks.	D	10	859,00	

Gør hverdagen nemmere med VST 360 kamerasytem

Nem parallelparkering

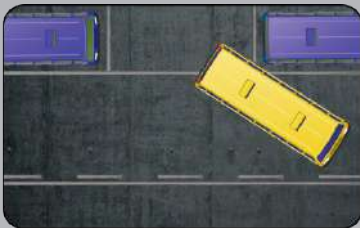

Bak uden bekymring



Undgå ridser på smalle veje



Undgå farlige kollisioner



Optag omgivelserne

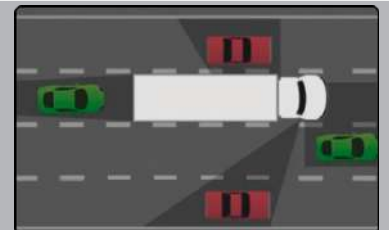

Se dine blinde vinkler

AXION

ICA Turn-Assist XR45 og AI40

Den begrænsede udsigt i lastbiler og busser under sving og manøvrering udgør en stor risiko for sårbare trafikanter som cyklister og fodgængere.

Disse avancerede assisteringsystemer er designet til at øge sikkerheden ved svingning og manøvrering med store køretøjer.

Begge enheder er nemme at eftermontere, kompatible med de nyeste sikkerhedsstandarder, og hjælper med at reducere risikoen for ulykker gennem avanceret teknologi og tydelige advarsler.

XR45 - Radarbaseret system

Systemet giver visuelle blink og lyde, der gør føreren opmærksom på, hvis der er fodgængere, cyklister eller andre i nærheden af køretøjets dødsvinkel.



AI40 - Kamerabaseret system

Udover at give visuelle blink og lyde, der gør føreren opmærksom på, hvis der er fodgængere, cyklister eller andre i nærheden af køretøjets dødsvinkel, kan dette system kobles op på en monitor, der viser den aktuelle fare.



Varenummer, mål og kommentar	System	Kode	Kvant.	Vejl. pris ekskl. moms	
11060 AXION ICA Turn-Assist AI40. Kamerabaseret drejeassistent med kunstig intelligens. Komplet pakke, bestående af 1x AI kamera, 1x indikator og 1x styreenhed.	10-36V	B	8	9.649,00	

Tilbehør

10020 AXION AHD Monitor. 7" (17,8 cm) AHD-bakkamera-monitor med 2 kameraindgange. Nem installation og tilslutning (Plug & Play).	12-24V	B	8	2.829,00	
11132 Kalibreringsværktøj til AI40 system.	-	B	8	700,00	
11133 Kalibreringsmåtter til AI40 system.	-	B	8	3.500,00	
11134 Holder til AI40 advarsels LED.	-	B	8	398,00	
11065 Vinklet design hus til AXION ICA Turn-Assist AI40 kamera. Kommer med vinklede afstandsstykker for ekstra fleksibel montering.	-	B	8	399,00	
11088 Design hus til AXION ICA Turn-Assist AI40 kamera.	-	B	8	399,00	
11092 3-delt holder til AXION ICA Turn Assist-kamera.	-	B	8	399,00	
11078 Montageforlænger til AXION ICA Turn Assist-kamera.	-	B	8	359,00	

Varenummer, mål og kommentar	System	Kode	Kvant.	Vejl. pris ekskl. moms	
11090 AXION ICA Turn-Assist XR45. Radarbaseret drejeassistent med kunstig intelligens. Komplet pakke, bestående af 1x radar, 1x styreenhed og 1x indikator.	9-32V	C	8	12.140,00	

Tilbehør
Varenummer, mål og kommentar

11135 Kalibreringsværktøj til XR45 system.	-	C	8	700,00	
11136 Lige beslag til XR45 Radar.	-	C	8	450,00	
11137 Vinklet beslag til XR45 Radar.	-	C	8	450,00	
11138 Langt lige beslag til XR45 Radar.	-	C	8	450,00	

AXION

DBC-AI20 Smart Vision

Dette smarte AI-kamera er designet til at gøre dit arbejde både lettere og sikrere. Uanset om det handler om at overvåge arbejdsområder, manøvreringszoner eller blinde vinkler, leverer Smart Vision AI en pålidelig og fleksibel løsning til enhver situation.

Med en fuldt integreret, intelligent algoritme kan kameraet nemt identificere personer i specifikke områder – helt uden behov for ekstra hardware eller kontrolsystemer.

Kameraet kan opsættes og justeres via din smartphone, og er kompatibel med alle AXION's AHD monitører



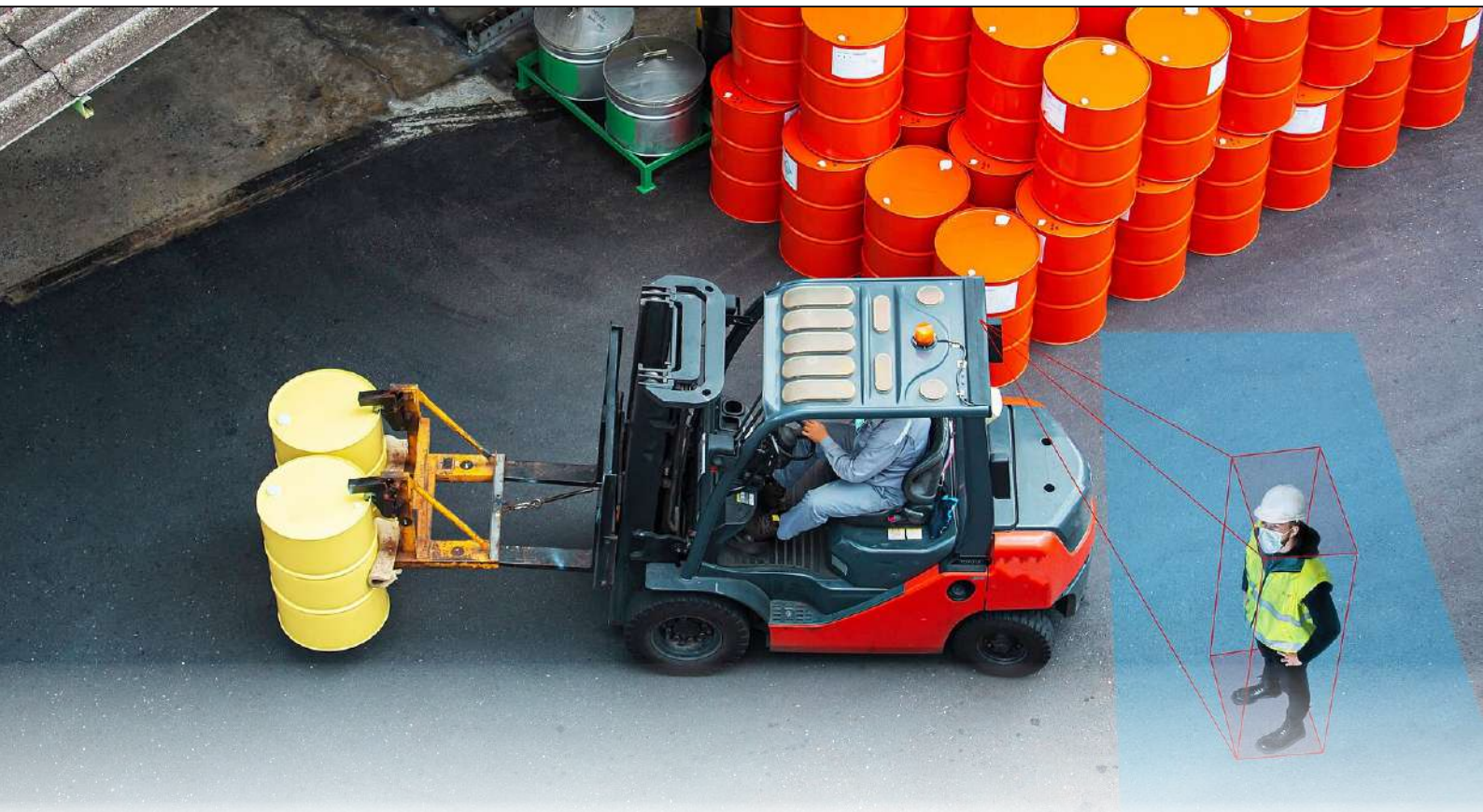

Varenummer, mål og kommentar	System	Kode	Kvant.	Vejl. pris ekskl. moms	
11096 AXION DBC-AI20, Smart Vision AI kamera. Kommer med 10 m. kabel - kompatibel med AXION ICA Turn-Assist systemer.	10-32V	C	8	3.200,00	

Tilbehør
Varenummer, mål og kommentar

10020 AXION AHD Monitor.7" (17,8 cm) AHD-bakkamera-monitor med 2 kameraindgange. Nem installation og tilslutning (Plug & Play)	12-24V	C	8	2.829,00	
11097 Kalibrerings værktøj til AXION CBC-AI20.	-	C	8	640,00	
11098 CA-AI20PWR - Strøm-adapter til AXION WPC-AI20.	-	C	8	340,00	
11099 WPC-AI20-20, 20m kabel (8pin) til Smart Vision AI kamera.	-	C	8	680,00	
11084 LED indicator til montering på A-stolpen. Kommer med 2.5 m. kabel - kompatibel med AXION ICA Turn-Assist systemer.	-	C	8	359,00	
11131 Monteringsholder til 11084.	-	C	8	359,00	

INVATEC®
INNOVATIVE TECHNOLOGY
MB0-1

700W-mikrobølgeovn i flot hvid finish med en sort glaslåge, der er hængslet til venstre. Med to drejknapper styres timer og ovneffekt. Ovnens fem effektrin og med den manuelle time, kan tiden indstilles fra 0 til 35 minutter.

Inde i ovnen er der en drejetallerken, der giver perfekt fordeling af opvarmningen. Der er selvfølgelig også indbygget lys og rumindholdet er på 20 liter.



CAMOS
DR220

Camos DR220 er et digitalt videokamera, som er specielt lavet til montering i forruden på et køretøj. Indbygget fremadvendt kamera og mulighed for at tilslutte et ekstra.

DR220 har flere optagemuligheder bl.a. hvis G-sensoren bliver påvirket. Her vil DR220 gemme 10 sek. før og 20 sek. efter, ialt 30 sek. Kontinuerlig optagelse i intervaller af 2 min. Gemmer position og fart sammen med billedet. Incl. 16 GB SD kort, kan håndtere op til 64 GB. Sletter i sløjfe (ældst først).



Varenummer, mål og kommentar	System	Kode	Kvant.	Vejl. pris ekskl. moms	
DR220 2-kanals optager med indbygget fremadvendt kamera. 16GB SD-kort og software til afspilning medfølger.	12/24V	D	10	2.100,00	
11927 2-kanals AHD DVR inklusiv 2 x 256gb SD kort.	12/24V	D	10	2.550,00	
11916 Adapter for tilslutning af MXN/AXION kameraer til 2-kanals AHD optager (11927) Kablet har et 4-bens hun Brigade stik, til et 4-bens hun MiniDin stik.		D	10	175,00	
DR220-KAM Eksternt kamera 2 til DR220.		D	10	690,00	
DR220-ADP Adapter for tilslutning af Camos kamera. For DR220 .		D	10	270,00	
DAB+ Modtager med display og rudeantenne. Holder, rude antenne, jack kabel og forsyningskabel medfølger. Mål: b 96 × h 58 × d 28 mm.	12/24V	D	6	285,00	
DAB/FM-ANTENNE DAB+ / FM-AM antenne til tagmontering. Alternativ antenne til DAB+ og almindelig FM-AM. Monterings hul: Ø19 mm.	12V	D	6	895,00	
DAB/FM-ADP Adapter for DAB/FM-ANTENNE. Til DAB med SMA Male stik.		D	10	199,00	
DAB/FM-ADP-FAKRA Adapter for DAB/FM-ANTENNE. Til DAB med FAKRA stik.		D	10	249,00	
DV4000 DVD/CD/MP3 afspiller og RDS/FM/AM radio. Aftageligt panel. Fjernbetjening. ISO DIN tilslutning. Passer i DIN hul. Mål: b 184 × h 55 × d 168 mm.	12V	D	4	996,00	
JPP-V7 Videoforstærker med 1 indgang og 7 udgange.	12V	D	5	460,00	
CM1040 10,4" monitor. Indgang for PC (VGA) og AV. Mål: b 254 × h 202 × d29 mm.	12V	B	-	3.540,00	
M19-MFD 19" motoriseret flip-down monitor. Åbner automatisk ved plus på styreledningen. HDMI og 1 RCA indgang. Mål: b 536 × h 390 × d69 (lukket tilstand).	24V	C	3	6.800,00	

Varenummer, mål og kommentar	System	Kode	Kvant.	Vejl. pris ekskl. moms	
MBO-1 Microbølgeovn med drejetallerken. Rumindhold 20 liter. 5 effektrin. Effekt 700W (1200W). Tilsluttes 230 volt. Tilsluttes 12/24V via PM-1800, se side 45. Mål: b 432 × d 345 × h 258 mm. Vægt 10,9 kg.	230V	B	8	890,00	

24" SMART TV



Nu 12/24 volt

M24-SMART2

Med det nye 24" Smart TV fra Invatec, kan du se TV fra antenne og betalings-TV via f.eks. Boxer. Med indbygget Wi-Fi kan du se Netflix, DR, YouTube og mange andre online tjenester. Tv'et kan forsynes fra 12 eller 24V og 230v via adapter, som skal tilkøbes. Tv'et kan levere 5V ud på antennestikket til forsyning af antenne forstærker. Udover kan man tilslutte eksterne afspillere via HDMI eller RCA stikkene.

- 5 volt på antenneudgang til aktiv antenne
- Indbygget SMART TV
DR, Youtube, Netflix, Disney+, MAX m.fl.
- Tilsluttes 12/24 volt system
- LAN RJ45, Wi-Fi 802.11b/g/n
- CI-slot til CA-modul (boxer tv)
- MPEG-4 DVB-T2 tuner (digitalmodtager)
- Forbruget er maksimalt 22 watt
- HD opløsning på 1920 × 1080 pixels
- 2x HDMI indgange

Der medfølger;
Fjernbetjening med to AAA batterier, vægbeslag, RCA-RCA kabel, 12/24 volt kabel med cigar-adapter.

Ekstra tilbehør:
230V - 12V adapter med ledning; **M19-230V**

TV-FLEX

DVB-T piskantenne for modtagelse af digitale tv-signaler. Monteres eventuelt på køretøjets tag. Kabel 5,5 meter. Skal tilsluttes 10 - 15 volt.



DVB-ANTENNE

Meget populær aktiv digital DVB-T antenne for modtagelse af digitale tv-signaler. Monteres eventuelt på rude med selvklæb. Kabellængde 5 meter. Forsynes af 5 volt DC fra TV.

UFO-CENTER

Meget populær aktiv digital DVB-T antenne. Kan monteres på fod eller mast. Forsynes af 5 volt DC fra TV eller tilsluttes 12/24 volt systemer via UFO-BATT. Kabel fra antenne til filter medfølger ikke.



Varenummer, mål og kommentar	System	Kode	Kvant.	Vejl. pris ekskl. moms	
M24-SMART2 24" LCD, 16:9, HDMI, DVB-T2 MPEG-4, CI. 5V antenneudgang. Tekst-tv. Fjernbetj. Vægbeslag. Forbrug <22W. Mål: b 555 × h 340 × d 75 mm. Vægt 2,1 kg.	12/24 volt	B	4	2.596,00	
M19-230V 230V til 12V strømforsyning til TV.		C	-	275,00	
DVB-CI+ Boxer interface T2, CI+.		A	-	299,00	
M22-BESLAG Original beslag f. M22-DVD3 og M24.		A	10	96,00	
ARM-0100 Super fladt VESA vægbeslag. VESA 75 og 100. TV størrelse; 13"-27". Max vægt; 25 kg.		D	10	199,00	
DVB-ANTENNE Aktiv rudeantenne for modtagelse af digitale tv-signaler. Kabellængde 5 meter. F-CON han.	5 volt	E	10	298,00	
TV-FLEX Aktiv piskantenne til modtagelse af digitale tv-signaler. Pisklængde 43 cm. 5,5 meter antennekabel.	12 volt	D	10	1.690,00	
UFO-CENTER Aktiv ufo-antenne, for fladt tag, mast og marine. Medfølger: Antenne. div. beslag og stik. Leveres uden kabel.	5 volt	D	5	590,00	
UFO-BATT Triax DC filter med to udgange. Inklusiv IEC adapter. 2 styk F-CON. 1 meter kabel til tv.	12/24 volt og 230 volt	D	5	350,00	
KAB-TV Koaxial antennekabel Ø5,6. Pris per meter.		E	200	8,00	
KAB-ANT 1M Antenne mellemkabel med F-CON. 1 meter.		E	10	27,00	
ANT-HAN Antennestik. Han. Lavet i støbt letmetal for bedre afskærmning.		E	10	36,00	
ANT-HUN Antennestik. Hun.		E	10	36,00	
ANTM-FCONM IEC-han til FCON-han.		E	10	28,00	
ANTF-FCONM Antennestik adapter. IEC hun til FCON han.		E	10	28,00	
ANTM-FCON Antennestik adapter IEC han til FCON hun.		E	10	28,00	
F-CON F-connector for KAB-TV.		E	10	5,00	
KAB-JACK1M 1 meter audioledning med 3,5 mm. jack i hver ende.		D	10	110,00	
KAB-JACK2M 2 meter audioledning med 3,5 mm. jack i hver ende.		D	10	130,00	
KAB-JACK5M 5 meter audioledning med 3,5 mm. jack i hver ende.		D	10	150,00	
KAB-JACK10M 10 meter audioledning med 3,5 mm. jack i hver ende.		D	10	170,00	
JACK-RCA 2 meter audioledning med 3,5 mm. vinklet jack til RCA han.		E	10	80,00	
RCA-V5 75 Ohm koaxial. RCA (phono) han-han. 5 m.		D	10	150,00	
RCA-V10 75 Ohm koaxial. RCA (phono) han-han. 10 m.		D	10	190,00	
RCA-Y RCA (phono) Y-splitter (2 hun til 1 han).		D	10	35,00	
RCA-RCA Phono hun-hun adapter.		D	10	16,00	
RCA HAN-HAN Phono han-han adapter.		D	10	16,00	
KAB-HDMI5M 5 meter HDMI kabel.		D	10	265,00	
1044 USB Ø29 forlænger 1,5 meter.		C	10	265,00	



XM3004



XM3004

Professionel kvalitet fra STABO i Tyskland. Walkie med 6 programmérbare nationale frekvenstabeller.

XM3004 fås både til påbygning med monteringsbøjle eller til DIN-montering.

7 forskellige baggrundsfarver.



XM3004-DIN, til DIN-montering

XM3004-SVANE

Praktisk svanehals mikrofon til brug af VOX funktion.

XM3004 og XM5006 har indbygget VOX (Voice Activated Transmit). Så snart du går i gang med at tale, sender Walkie-talkien automatisk, uden du behøver at trykke på mikrofonen, hvilket er perfekt til håndfri brug.

XM3004



XM3004-SVANE

XH-RANDY-III

Professionel håndholdt 27 MHz walkie-talkie med 6 frekvenstabeller. Li-Ion batteri for lang og sikker driftstid. Der medfølger antenne, bælteclips, 230 volt lader og mobil adapter for ekstern antenne.



XH9006-MIK

Ekstern mikrofon og højttaler med spiralledning til XH9006 og XH-RANDY III.



Varenummer, mål og kommentar	System	Kode	Kvant.	Vejl. pris ekskl. moms	
XM3004 6 valgbare frekvenstabeller. FM/AM. VOX funktion. Inklusiv mikrofon, monteringsbøjle og strømkabel. Mål: b 115 × h 35 × d 165 mm.	12/24 volt	D	12	1.830,00	
XM3004-DIN 6 valgbare frekvenstabeller FM/AM. VOX funktion. Inklusiv mikrofon, strømkabel og DIN-ramme. Mål DIN: b 188 × h 50 × d 170 mm.		D	10	2.340,00	
XM4060 6 valgbare frekvenstabeller. FM/AM. Aut. VOX og Roger beep. Inklusiv mikrofon, monteringsbøjle og strømkabel. Mål: b 161 × h 55 × d 160 mm.	12 volt	D	12	999,00	
XM5008-DIN 6 valgbare frekvenstabeller. FM/AM. VOX funktion. Inklusiv mikrofon, strømkabel og DIN-ramme. Mål DIN: b 188 × h 60 × d 170 mm.	12/24V	D	6	2.640,00	
XH-RANDY III Professionel håndholdt Walkie-talkie. Li-Ion batteri. 230V lader og biladapter medfølger. Mål uden antenne: b 66 × h 152 × d 37 mm. Vægt 305 g.		D	12	2.090,00	
XH-RANDY III-C8 Cigarkabel til XH-RANDY III.		D	12	498,00	
XH-RANDY III-STAND Ladestander til XH-RANDY III. Skal tilsluttes 12V, kommer uden forsyning.		D	12	395,00	
XH9006-MIK Mikrofon med højtaler til walkie-talkie XH-RANDY III .		D	10	395,00	
XH9006-ANT-ADP Adapter for ekstern (fastmonteret) antenne (FME).		D	10	195,00	

Varenummer, mål og kommentar	System	Kode	Kvant.	Vejl. pris ekskl. moms	
XM-VOXMIC VOX håndfri sæt for alle XM3004 modeller.		D	8	295,00	
XM3004-SVANE Svanehals VOX mikrofon for XM3004 og XM5008 .		D	10	380,00	

XM-VOXMIC

Med XM-VOXMIC kittet tilkoblet kan man betjene sin XM3004 walkie håndfrit med "vox-styring". Tilkobles nemt via stikket på forsiden og justeres individuelt bag på betjeningsboksen. Fungerer ikke ved meget baggrundsstøj.



TOS-1

Standbølgeomåler til justering af walkieantenner. Inklusiv testkabel.



XM3004-HF

Håndfri mikrofonkit med svane-hals til stabo XM3003, XM3004 og XM5008



12007

Antenne med kraftig fjeder til fast montering på multijusterbar fod. Gennemføringshul på 13 mm. Kan både monteres indefra og udefra. Pisklængde på 58 cm. RG58 kablet er på 5 meter og ender i et FME stik.



60042

Antenne til fast montering. Kan vinkles. Gennemføringshul på 10 mm. og pisklængde på 43 cm. RG58 kablet er på 5 meter og ender i et FME stik. UHF-FME adapter medfølger.



34149

Antenne med kraftig fjeder til fast montering og med vingemøtrik. Gennemføringshul på 13 mm. og pisklængde på 57 cm. Kan både monteres indefra og udefra. RG58 kablet er på 4,9 meter og ender i et FME stik. UHF-FME adapter medfølger.



Varenummer, mål og kommentar	Kode	Kvant.	Vejl. pris ekskl. moms		
XM3000-MIK Mikrofon til XM3200 . 4-polet.	D	10	375,00		
XM3003-MIK Mikrofon med op/ned knap. 6-polet. Passer til XM3003 , XM3004 , XM5006 og XM5008 .	D	10	375,00		
XM3004-HF Håndfri sæt for XM3003 , XM3004 og XM5008 . tx via ekstern kontakt. Til 12/24V.	D	5	1.390,00		
XM3003-HF-FOD Fodkontakt for XM3004-HF .	D	5	395,00		
XM-VOXMIC VOX håndfri sæt for alle XM3004 modeller.	D	8	295,00		
XM3004-SVANE Svanehals VOX mikrofon for XM3004 .	D	10	380,00		
HP 2 Ekstra højttaler, 5 watt, monteringsbøjle. ca 2 m. ledning. Mål: b 130 × h 85 × d 65.	D	10	285,00		
CBL500 Stabo højttaler. Rund og med monteringsbøjle. Tilsluttes med minijack. Mål: b 78 × h 65 × d 54.	D	10	165,00		
12004 Antennepisk, 1/4 λ. længde 60 cm.	SX-fod	D	10	196,00	
12005 Antennepisk, 5/8 λ. Pisklængde 58 cm.	SX-fod	D	10	255,00	
12007 12005 antenne, 5 m FME-HUN antennekabel. Pisk 58 mm.	SX-fod	D	10	445,00	
60042 Carolina antenne, kan lægges ned. 1/2 λ. Længde 49 cm. 5 meter RG58 kabel Ø 5 mm. Inklusiv UHF-FME adapter.	D	10	490,00		
34149 Danita antenne med vinkelmøtrik, så den kan lægges ned. 5/8 λ. Længde 57 cm. 4,9 meter RG58 kabel Ø 5 mm. Inklusiv UHF-FME adapter.	D	10	442,00		
34162 Danita antenne med magnetfod. 1/4 λ. Længde 49 cm. 4 meter RG58 kabel Ø 5 mm. med UHF stik.	Magnetfod	D	10		395,00
TOS-1 SWR-meter til justering af standbølgen på walkie-antenner. Inkl. testkabel.	D	10	595,00		
KAB-FME2 Antennekabel med FME. 2 meter.	E	10	130,00		
KAB-FME3 Antennekabel med FME. 3 meter.	E	10	145,00		
KAB-RG58 RG58 antennekabel. Rulle af 100 meter.	E	10	9,00		
UHF-FAKRA PL259 til FAKRA adapter kabel 1 m.	D	10	160,00		
UHF-FME Adapter fra FME til UHF.	E	10	32,00		
UHF-FMEVINK Vinkelstik adapter fra FME til UHF.	E	10	58,00		
UHF-RG58 LOD Loddestik til RG58.	E	10	25,00		
UHF-RG58 CR Crimpstik til RG58.	E	10	39,00		
FME-FME FME han til FME han.	E	10	17,00		
FME-RG58 FME crimpstik til RG58.	E	10	19,00		

INVATEC

INNOVATIVE TECHNOLOGY



PP-3600-COMBI - 3.600W ren sinus inverter + batteribank

PP-3600-COMBI er en avanceret, multifunktionel "PowerPack", med en kraftfuld ren sinus inverter på 3600W og et forbrugsbatteri på 3.072KWh. Produktet består af en hovedenhed (PP-3600) og et batterimodul (PP-BATT). Batterikapaciteten kan yderligere opgraderes, ved køb af flere batterimoduler. Enheden understøtter både opladning fra elnettet og solcellepaneler og integrerer moderne teknologier som MPPT, Bluetooth og WiFi til intelligent styring via app.

Udgange

PP-3600 har 3x AC udgange, 1x Cigarstik udgang, 1x Anderson-stik udgang, 2x USB-A Quick Charge 3.0 udgange og 2x 20V USB-C udgange.

Tilbehør

PP-3600 kan udvides og tilpasses efter behov. Ekstra batterimoduler (PP-BATT) kan nemt sammenkobles med hovedenheden via det medfølgende strøm kabel for øget kapacitet. Der er også mulighed for at tilkøbe et solpanel (SOLAR-100) til opladning for en bæredygtig energikilde. For nem transport kan en trolley (PP-VOGN) købes, som har plads til hovedenheden og op til tre ekstra batterimoduler.



PP-1600 PowerPack
√1.600 watt

PP-1600 - 1.600W ren sinus inverter + batteribank

PP-1600 er en transportabel strømløsning med en batterikapacitet på 1536 Wh. Denne kraftfulde enhed kombinerer brugervenlighed med fleksibilitet og er ideel til nødstrøm eller transportabel energiforsyning. Enheden understøtter både opladning fra elnettet og solcellepaneler.

Udgange

PP-1600 har 4x AC udgange, 1x 12V Cigarstik udgang, 4x USB-A Quick Charge 3.0 udgange og 2x 20V USB-C udgange.

Tilbehør

Der kan tilkøbes et solpanel til opladning (SOLAR-100).



PP-BATT
3.072Wh batterimodul









PP-KABEL-200
Medfølger PP-BATT



SOLAR-100 solpanel
Til PP-1600 og PP-3600



PP-VOGN
Trolley til PP-3.600

Varenummer, mål og kommentar	System	Kode	Kvant.	Vejl. pris ekskl. moms	
PP-1600 √ Ren sinus LifoPo4 PowerPack Mål: 370 × 311 × 235 mm. Vægt 16 kg.	1600 watt	C	3	6.800,00	 NYHED
PP-3600-COMBI √ Ren sinus LifoPo4 PowerPack Mål: 465 × 306 × 192 mm. Vægt 12,6 kg.	3600 watt	C	3	18.000,00	 NYHED +
	12-220 volt				
Tilbehør		Kode	Kvant.	Vejl. pris ekskl. moms	
Varenummer, mål og kommentar					
PP-BATT Ekstra PowerPack LifoPo4 3072Wh batteri Mål: 465 × 306 × 192 mm.		C	3	8.500,00	 NYHED
PP-VOGN Trolley til PP-3600. Passer til 1x PP-3600 + op til 3 ekstra PP-BATT. Mål: 465 × 306 × 192 mm. Vægt 31 kg.		C	3	1.000,00	 NYHED
SOLAR-100 Solpanel til PP-1600 og PP-3600. Mål: 1.228 × 536 × 25 mm. Vægt 3,6 kg.		C	3	1.900,00	 NYHED
PP-KABEL-200 Parrallel kabel mellem PP-3600 & PP-BATT.		C	3	650,00	 NYHED
PP-KABEL-242 Parrallel kabel mellem PP-BATT og PP-BATT.		C	3	650,00	 NYHED



XTS900-12
 ~ Xtender
 900 - 1200 watt



XTM3500
 ~ Xtender
 1500 - 3500 watt



XTH3000
 ~ Xtender
 3000 - 5000 watt

XTENDER-SERIEN

~ XTS, XTH og XTM

Udover at virke som kombilader/ inverter kan Xtenderen hjælpe, når 230VAC forbruget overstiger generator/ landstrømsmaks, ved at ekstra strøm trækkes fra batteribanken. Studer kalder det **SmartBoost**.

Mere effekt med Xtendere i serie

Har man et større forbrug end én inverter kan give, kan de kobles sammen med to eller tre i serie, og kan dermed fordoble eller tredoble effekten.

3-FASET

Ydermere kan tre invertere kobles sammen til at give trefaset spænding (3×400 volt) og disse kan så seriekobles igen til større effekt.

TILBEHØR

Med RCC-02 eller RCC-03, kan man overvåge ladestrøm, forbrug, spænding og lignende, samt fjernstyre og programmere Xtenderen.

Kontakt os for mere information og dimensionering af batteribank, kabler etc.



Xtender som inverter

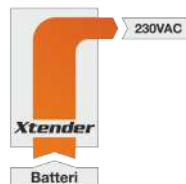

Uden landstrøm/generator virker Xtenderen som en almindelig sinus inverter.

Xtender som batterilader

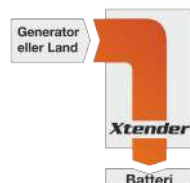

Uden forbrug virker Xtenderen som en almindelig batterilader og holder batteribanken "up to date".

Xtender som combi lader/inverter

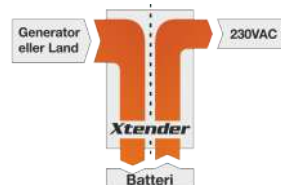

Ved et lille 230V forbrug, holdes batteribanken opladet med den resterende 230V forsyning fra landstrøm/generator.

Xtender med SmartBoost

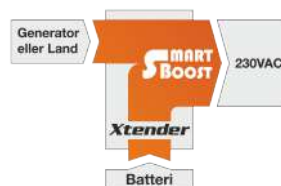

Ved et forbrug der er større end det landstrøm/generatoren kan levere, bliver 230V delen synkroniseret med inverteren.

Varenummer, mål og kommentar	System	Kode	Kvant.	Vejl. pris ekskl. moms	
XTS900-12 ~ Xtender inverter/lader. IP54. Mål: 110 × 210 × 310 mm. Vægt 8,2 kg.	12 volt	C	3	14.900,00	
XPC1400-12 ~ Inverter/lader. Mål: 124 × 215 × 410 mm. Vægt 12,6 kg.		C	3	15.200,00	
XTM2000-12 ~ Xtender inverter/lader. Mål: 466 × 322 × 133 mm. Vægt 22,7 kg.		C	3	24.900,00	
XTH3000-12 ~ Xtender inverter/lader. Mål: 480 × 288 × 242 mm. Vægt 29,3 kg.		C	3	37.500,00	
XTS1200-24 ~ Xtender inverter/lader. IP54. Mål: 110 × 210 × 310 mm. Vægt 9,0 kg.	24 volt	C	3	15.900,00	
XPC2200-24 ~ Inverter/lader. Mål: 124 × 215 × 410 mm. Vægt 12,6 kg.		C	3	16.200,00	
XTM2400-24 ~ Xtender inverter/lader. Mål: 466 × 322 × 133 mm. Vægt 16,2 kg.		C	3	21.500,00	
XTM3500-24 ~ Xtender inverter/lader. Mål: 466 × 322 × 133 mm. Vægt 21,2 kg.		C	3	24.900,00	
XTH5000-24 ~ Xtender inverter/lader. Mål: 480 × 288 × 242 mm. Vægt 40,0 kg.		C	3	39.800,00	
XTS1400-48 ~ Xtender inverter/lader. IP54 Mål: 110 × 210 × 310 mm. Vægt 9,3 kg.	48 volt	C	3	15.200,00	
XTM2600-48 ~ Xtender inverter/lader. Mål: 466 × 322 × 133 mm. Vægt 16,2 kg.		C	3	21.900,00	
XTM4000-48 ~ Xtender inverter/lader. Mål: 466 × 322 × 133 mm. Vægt 22,9 kg.		C	3	25.200,00	

Tilbehør

Varenummer, mål og kommentar	SI	XPC	XTH	XTM	XTS	Kode	Kvant.	Vejl. pris ekskl. moms	
RCC01 Fuld fjernbetj. for XPC modeller. inkl. 20 m kabel. Mål: 135 × 115 × 25 mm.		x				C	3	2.800,00	
RCC02 Fuld fjernbetj. for XTS, XTH og XTM . 2 m. kabel. Mål: 170 × 168 × 44 mm.			x	x	x	C	3	2.200,00	
RCC03 Fuld fjernbetj. for XTS, XTH og XTM , til indb. 2 m. kabel. Mål: 110 × 120 × 43 mm.			x	x	x	C	3	2.500,00	
BSP 500 Batteri Status Processor for RCC02 og RCC03 . Giver mulighed for avanceret overvågning af batteribank.			x	x	x	C	3	3.990,00	
BTS-01 Batteritemperatursensor. 5 m kabel.			x	x	x	C	3	498,00	
RCC-CAB-20 20 meter kabel for RCC02 og RCC03 .			x	x	x	C	3	498,00	

*Effekten er opgivet som P30

~ Studer Lavfrekvente Sinus-invertere

Studer's invertere er beskyttet mod overbelastning og leveres alle med termostatstyret blæser. Studer's invertere arbejder ved 50 Hz og med ringkernetrafoer, der giver en meget jævn, præcis og støjfri sinuskurve, der uden problemer klarer induktive og skæve belastninger såsom elektro-motorer, lysbuelamper og computere.

Studer's invertere egner sig til alle formål, hvor driftsikkerhed og helt ren sinus er kravet. Med en effektivitet på over 92 % er her tale om toppen af kvalitet inden for sinus-invertere.

Alle AJ-modeller leveres med 1,5 meter batteri- og 230V kabel.











AJ-serie
~ Ren Sinus-Inverter
275-2400 watt



Studer er "toppen af poppen" når man snakker invertere udviklet og produceret med nyeste teknologi i Schweiz. Studers lille serie er AJ-serien, der udmærker sig med kompakt størrelse uden at gå på kompromis med råstyrken eller kvaliteten af sinus-kurven. AJ-serien bruges alle steder i verden lige fra ambulancer og redningsbåde til offgrid strømforsyning i sne og frost på toppen af bjergene.



Varenummer, mål og kommentar	System	Kode	Kvant.	Vejl. pris ekskl. moms	
AJ275-12 ~ Sinus-inverter. Mål: 163 × 142 × 84 mm. Vægt 2,4 kg.	12 volt	C	5	3.250,00	
AJ500-12 ~ Sinus-inverter. Mål: 240 × 142 × 84 mm. Vægt 4,5 kg.		C	5	5.950,00	
AJ1000-12 ~ Sinus-inverter. Mål: 428 × 142 × 84 mm. Vægt 8,5 kg.		C	5	9.900,00	
AJ2100-12 ~ Sinus-inverter. Mål: 399 × 273 × 117 mm. Vægt 19,0 kg.		C	5	19.500,00	
AJ350-24 ~ Sinus-inverter. Mål: 169 × 142 × 84 mm. Vægt 2,4 kg.	24 volt	C	5	3.450,00	
AJ600-24 ~ Sinus-inverter. Mål: 252 × 142 × 84 mm. Vægt 4,5 kg.		C	5	5.950,00	
AJ1300-24 ~ Sinus-inverter. Mål: 440 × 142 × 84 mm. Vægt 8,5 kg.		C	5	9.900,00	
AJ2400-24 ~ Sinus-inverter. Mål: 399 × 273 × 117 mm. Vægt 18,0 kg.		C	5	16.500,00	
AJ400-48 ~ Sinus-inverter. Mål: 163 × 142 × 84 mm. Vægt 2,6 kg.	48 volt	B	5	3.550,00	
AJ700-48 ~ Sinus-inverter. Mål: 240 × 142 × 84 mm. Vægt 4,5 kg.		B	5	6.150,00	
JT-8 Fjernbetjening for AJ1000 til AJ2400, 5 meter kabel.		C	3	590,00	

*Effekten er opgivet som P30

~ Højfrekvente Sinus-invertere

INVATEC har HF sinus-invertere, der ikke indeholder en ringkerne, men rent elektronisk omformer de 12 volt DC til 230 volt AC. Det har blandt andet betydet, at prisen på disse er betydeligt lavere end en inverter med ringkerne, samt at inverteren vejer cirka en fjerdedel.

Med den højfrekvente inverterserie får man den rene sinuskurve, som ikke giver 'støj' på visse apparater som for eksempel TV og computere.

Inverteren anbefales ikke til apparater med roterende motorer, da disse kan trække en betydelig startstrøm som ikke understøttes.

PS HF-serie
~ Ren Sinus-Inverter
300-2000 watt



INVATEC®

INNOVATIVE TECHNOLOGY

~ Lavfrekvente Sinus-invertere

Her er virkelig tale om "invertere i den tunge klasse". Et solidt kraftværk der driver næsten hvad som helst og til meget attraktive priser.

Med disse lavfrekvensinvertere har INVATEC brudt med gamle fordomme om, at en ringkernetrafoinverter er meget dyr. Ved at kombinere sidste nye switch-mode teknik med gammeldags og store ringkernetransformatorer, har man formået at holde produktionsomkostningerne nede og samtidig holde kvalitet og performance oppe.

Med brugen af store tunge ringkerne-transformatorer får man en robust inverter, der kan håndtere tunge og svære belastninger såsom pumper, rotationsmotorer og andre induktive belastninger samtidig med fint udstyr som computere og monitorskærme.



PS LF-serie
~ Ren Sinus-Inverter
1200-3000 watt

Varenummer, mål og kommentar	System	Kode	Kvant.	Vejl. pris ekskl. moms		
PS-300-12 HF ~ Sinus-inverter. Mål: 265 × 129 × 82 mm. 2,1 kg.	12 volt	D	6	990,00		
PS-600-12 HF ~ Sinus-inverter. Mål: 300 × 180 × 82 mm. 2,8 kg.		D	3	1.990,00		
PS-1200H-12 HF ~ Sinus-inverter. Mål: 438 × 180 × 81 mm. 4,6 kg.		D	3	2.990,00		
PS-2100H-12 HF ~ Sinus-inverter. Mål: 428 × 230 × 103 mm. 5,3 kg.		D	4	5.900,00		
PS-3000H-12 HF ~ Sinus-inverter. Mål: 445 × 264 × 145 mm. 9,7 kg.		D	4	8.900,00		
PS-1200-12 LF ~ Sinus-inverter. Mål: 490 × 280 × 117 mm. 11,5 kg.		D	4	6.290,00		
PS-1800-12 LF ~ Sinus-inverter. Mål: 418 × 280 × 182 mm. 16,4 kg.		D	4	8.490,00		
PS-3000-12 LF ~ Sinus-inverter. Mål: 470 × 320 × 240 mm. 34,1 kg.		D	4	14.490,00		
PS-300-24 HF ~ Sinus-inverter. Mål: 265 × 129 × 82 mm. 2,1 kg.		24 volt	D	6	1.100,00	
PS-600-24 HF ~ Sinus-inverter. Mål: 300 × 180 × 82 mm. 2,8 kg.			D	3	2.090,00	
PS-1200H-24 HF ~ Sinus-inverter. Mål: 438 × 180 × 82 mm. 4,5 kg.	D		3	3.090,00		
PS-2100H-24 HF ~ Sinus-inverter. Mål: 428 × 230 × 103 mm. 5,3 kg.	D		4	5.900,00		
PS-3000H-24 HF ~ Sinus-inverter. Mål: 445 × 264 × 145 mm. 9,7 kg.	D		4	8.900,00		
PS-1200-24 LF ~ Sinus-inverter. Mål: 490 × 280 × 117 mm. 11,3 kg.	D		4	6.290,00		
PS-1800-24 LF ~ Sinus-inverter. Mål: 416 × 280 × 182 mm. 16,0 kg.	D		4	8.490,00		
PS-3000-24 LF ~ Sinus-inverter. Mål: 396 × 320 × 240 mm. 22,3 kg.	D		4	14.490,00		
PS-REMOTE Fjernbetjening for PS-1200 til PS-3000 . Kabellængde 15 meter. Passer IKKE til PS-300/PS-600/PS-1200H/PS-2000H/PS-3000H .	D		3	460,00		
PS-2100/3000H-REMOTE Fjernbetjening for PS-2100H og PS-3000H . Kabellængde 6 meter.	D	4	300,00			

HF Sinus inverter er uden ringkerne.

PM-serie
 Modified Sinus-Inverter
 150-2500 watt



Modified Sinus-inverter

INVATEC leverer mange størrelser invertere fra 150 til 2500 watt. De små er passende til strømforsyningen til en bærbar computer etc. og de store til kaffemaskine, mikrobølgeovn med mere.

1200 til 2500 watts inverterne har mulighed for on/off fjernbetjening via ekstra tilbehør **PM-REMOTE-AH**.



INVATEC[®]
 INNOVATIVE TECHNOLOGY

PM-150-12U

Denne lille inverter passer i kopholderen og kan forsyne strømforsyningen til en bærbar PC. Den har ydermere et USB stik til opladning af eksempelvis en smartphone, et kamera etc. Der medfølger lille USB LED lampe på svanehals.

- Tilsluttes 12 volt DC via cigarstik.
- Ledningslængde 80 cm
- USB udgang med 5V/1A
- Passer i kopholder
- Leveres i blisterpack



Varenummer, mål og kommentar	System	Kode	Kvant.	Vejl. pris ekskl. moms	
PM-150-12U Modified sinus-inverter. 150 watt Med 1 amp USB udgang og LED lampe. Med cigartænderstik. Mål: Ø66 × 125 mm. 0,4 kg. DC-sikring 15 amp	12 volt	D	20	295,00	
PM-150-12 Modified sinus-inverter. 150 watt Med cigartænderstik. Mål: 128 × 63 × 101 mm. 0,7 kg. DC-sikring 15 amp		D	16	295,00	
PM-350-12 Modified sinus-inverter. 350 watt Mål: 152 × 63 × 110 mm. 0,9 kg. DC-sikring 30 amp		D	16	495,00	
PM-600-12 Modified sinus-inverter. 600 watt Mål: 250 × 85 × 176 mm. 1,6 kg. DC-sikring 60 amp		D	6	870,00	
PM-1200-12 Modified sinus-inverter. 1200 watt Mål: 195 × 83 × 300 mm. 2,6 kg. DC-sikring 100 amp		D	4	1.790,00	
PM-1800-12 Modified sinus-inverter. 1700 watt Mål: 195 × 83 × 360 mm. 3,1 kg. DC-sikring 150 amp		D	4	2.290,00	
PM-2500-12 Modified sinus-inverter. 2500 watt Mål: 173 × 143 × 410 mm. 5,9 kg. DC-sikring 200 amp		D	2	3.870,00	
PM-350-24 Modified sinus-inverter. 350 watt Mål: 152 × 63 × 110 mm. 0,9 kg. DC-sikring 20 amp	24 volt	D	16	495,00	
PM-600-24 Modified sinus-inverter. 600 watt Mål: 250 × 85 × 176 mm. 1,6 kg. DC-sikring 30 amp		D	6	870,00	
PM-1200-24 Modified sinus-inverter. 1200 watt Mål: 195 × 83 × 300 mm. 2,6 kg. DC-sikring 50 amp		D	4	1.790,00	
PM-1800-24 Modified sinus-inverter. 1700 watt Mål: 195 × 83 × 360 mm. 3,0 kg. DC-sikring 100 amp		D	4	2.290,00	
PM-2500-24 Modified sinus-inverter. 2500 watt Mål: 173 × 143 × 410 mm. 5,8 kg. DC-sikring 125 amp		D	2	3.870,00	
PM-REMOTE-AH Fjernbetjening for ovenstående PM invertere. PM-1200/1800/2500 watt. Kabellængde 4,8 meter.		D	4	395,00	
SCHUKO Stikprop.		E	10	25,00	
SCHUKO-HUN SCHUKO hunstik.		E	10	25,00	
SCHUKO-FORL3 SCHUKO 3-stiksdåse. Længde 1,5m.		E	10	95,00	

CRISTEC ladere

Cristec's ladere er optimeret til et barskt miljø. For eksempel er hele printet forseglet i en tyk silikonelak og udmærker sig derfor også til mange industrielle formål. Der er udgange for startbatteri og to forbrugsbatterier, og der kan lades på alle udgange på én gang eller al strøm på en udgang.

- 3 udgange til start- og forbrugsbatterier.
- 115/230 volt lader.
- 12, 24 eller 48 volt DC.
- Fra 12 til 150 ampere.
- Kan bruges i hele verden (80 - 270 VAC 50/60 Hz)

YPO12-16ST



YPO24-30ST

YPO-TEMP

Temperaturføleren sættes fast på batteriet og sikrer, at batteriet ikke bliver overladet og "koger". Kabellængde 2,8 meter.



YPO-DISPLAY-R

Batterimonitor til overvågning af batteristatus på de tilsluttede batterier. Viser batterispænding og ladestatus.



Varenummer, mål og kommentar	System	Kode	Kvant.	Vejl. pris ekskl. moms	
YPO12-16ST Batterilader. Uden blæser. Mål: 236 × 180 × 96 mm. 3 udgange. 1 alarmudgang.	12 volt	D	3	3.150,00	
YPO12-25ST Batterilader. Uden blæser. Mål: 236 × 180 × 96 mm. 3 udgange. 1 alarmudgang.		D	3	3.950,00	
YPO12-40PL Batterilader. Uden blæser. Mål: 289 × 195 × 106 mm. 3 udgange. 1 alarmudgang.		D	3	6.500,00	
YPO12-60PL Batterilader. Med blæser. Mål: 289 × 195 × 106 mm. 3 udgange. 1 alarmudgang.		D	3	8.850,00	
HP012-90 Batterilader. Med blæser. Mål: 360 × 270 × 130 mm. 3 udgange. 1 alarmudgang.		D	3	13.200,00	
YPO24-12ST Batterilader. Uden blæser. Mål: 236 × 180 × 96 mm. 3 udgange. 1 alarmudgang.	24 volt	D	3	4.150,00	
YPO24-20ST Batterilader. Uden blæser. Mål: 289 × 195 × 106 mm. 3 udgange. 1 alarmudgang.		D	3	6.650,00	
YPO24-30ST Batterilader. Med blæser. Mål: 289 × 195 × 106 mm. 3 udgange. 1 alarmudgang.		D	3	8.650,00	
HP024-45 Batterilader. Med blæser. Mål: 360 × 270 × 130 mm. 3 udgange. 1 alarmudgang.		D	3	11.500,00	
HP024-60 Batterilader. Med blæser. Mål: 360 × 270 × 130 mm. 3 udgange. 1 alarmudgang.		D	3	12.600,00	
HP024-80 Batterilader. Med blæser. Mål: 360 × 270 × 130 mm. 3 udgange. 1 alarmudgang.		D	3	15.700,00	
HP024-100 Batterilader. Med blæser. Mål: 410 × 270 × 130 mm. 3 udgange. 1 alarmudgang.		D	3	21.600,00	
CPS3/24-150-TRI 3 × 400 volt batterilader. Med blæser. Mål: 400 × 350 × 120 mm. 1 udgang. 1 alarmudgang.		D	3	21.900,00	
HP048-30 Batterilader. Med blæser. Mål: 360 × 270 × 130 mm. 3 udgange. 1 alarmudgang.		48 volt	C	3	12.800,00
UNI-DISPLAY-R Touch LCD display til YPO og HPO serien. Viser volt, amp og ladestatus. Inklusiv 5 m. kabel.		D	3	1.990,00	
YPO-TEMP Temperaturføler for batteri med 2,8 m kabel. Passer til YPO.		D	3	395,00	

SC-SERIEN batterilader

SC- INVATEC batteriladere byder på nyeste teknologi, til opladning af alle typer blybatterier (WET, GEL, AGM, MF og VRLA). Med mikroprocessorstyring diagnosticeres batteriet, og laderen vælger herefter det bedste ladeforløb for optimal opladning, samtidigt med, at der ikke forekommer spændinger, som kan skade følsom elektronik i bilen.

Laderne kan være tilsluttet altid, da det avancerede reguleringskredsløb, oplader og derefter skruer ned til vedligeholdelsesladning, så batteriet ikke "koges". Laderne kan desuden regenerere delvist beskadigede batterier, samt bruges som almindelig strømforsyning.

Nu med opladning af 12V Lithiumbatterier.

**Lithium
Opladning**



FEATURES SC-7

- Automatisk 12/24V valg
- 16V Sulfat nedbrydningsprogram
- Kortslutningsbeskyttet
- Beskyttet mod forkert polarisering
- Optimeret vedligeholdelsesprogram
- 8 ladetrin
- Forbredt til 12V Lithium batterier
- 12V / 5A strømforsyningsmode

FEATURES SC-25

- Automatisk 12/24V valg
- Startboost funktion
- Genstarter automatisk efter 230V afbrydelse
- Kortslutningsbeskyttet
- 12V / 12.5A strømforsyningsmode
- 9 ladetrin
- Beskyttet mod forkert polarisering
- Optimeret vedligeholdelses program
- Monteringsøjjer
- Leveres med tilslutningsledning med dillenæb og temperatursensor

INVATEC[®]
INNOVATIVE TECHNOLOGY



Varenummer, mål og kommentar	System	Kode	Kvant.	Vejl. pris ekskl. moms		
PC-1212 INVATEC batterilader/strømforsyning. DC ledning med dillenæb og 230 volt netkabel. Mål: 210 × 85 × 230 mm.	12 A	12 V	D	4	1.420,00	
PC-2512 INVATEC batterilader/strømforsyning. DC ledning med dillenæb og 230 volt netkabel. Mål: 210 × 85 × 270 mm.	25 A		D	4	1.990,00	
PC-5012 INVATEC batterilader/strømforsyning. DC ledning med øjer i begge ender og 230 volt netkabel. Mål: 210 × 85 × 405 mm.	50 A		D	4	2.950,00	
PC-1024 INVATEC batterilader/strømforsyning. DC ledning med dillenæb og 230 volt netkabel. Mål: 210 × 85 × 230 mm.	10 A	24 V	D	4	1.990,00	
PC-2524 INVATEC batterilader/strømforsyning. DC ledning med dillenæb og 230 volt netkabel. Mål: 210 × 85 × 405 mm.	25 A		D	4	2.950,00	
7604 Vandtæt batterilader. 2 udgange. Integreret 65 amp. batteri separator. IP67. 1,8 m. AC-ledning med schukostik. Mål: 169 × 111 × 54 mm.	10 A	12 V	C	5	2.052,00	
7607 Vandtæt batterilader. 2 udgange. Integreret 170 amp. batteri separator. IP67. 1,8 m. AC-ledning med schukostik. Mål: 169 × 111 × 54 mm.	20 A	12 V	C	5	3.626,00	
CHAMP 12-7 Vandtæt batterilader. 1 udgang. IP65. 1,2 m. DC-ledning med øjesko og 1,2 m. AC-ledning med schukostik. Mål: 155 × 80 × 43 mm.	7 A	12 V	D	5	1.990,00	
CHAMP 12-17 Vandtæt batterilader. 1 udgang. IP65. 1,2 m. DC-ledning med øjesko. 1,2 m. AC-ledning med schukostik. Mål: 192 × 98 × 47 mm.	17 A	12 V	D	5	2.390,00	
MPC2403 Vandtæt batterilader. 1 udgang. IP65. 1,2 m. DC-ledning med øjesko. 1,2 m. AC-ledning med schukostik. Mål: 80 × 155 × 36 mm.	3 A	24 V	D	5	1.290,00	
CHAMP 24-12 Vandtæt batterilader. 1 udgang. IP65. 1,2 m. DC-ledning med øjesko. 1,2 m. AC-ledning med schukostik. Mål: 192 × 98 × 47 mm.	12 A		D	5	2.390,00	
CHAMP 24-20 Vandtæt batterilader. 1 udgang. IP65. 1,2 m. DC-ledning med øjesko og 1,2 m. AC-ledning med schukostik. Mål: 192 × 98 × 47 mm.	20 A		D	5	3.890,00	
SC-7 INVATEC Batterilader med 8 trins ladekurve. Leveres med DC-stik og dillenæb. Mål: 220 × 91 × 61 mm.	7,5 A 3,7 A	12 V 24 V	D	6	796,00	
SC-25 INVATEC Batterilader med 9 trins ladekurve. Leveres med dillenæb og temperatur føler. Mål: 260 × 135 × 70 mm. Vægt 2.3 kg.	25 A 12 A	12 V 24 V	D	4	1.596,00	
WSC-1280LI SAMLEX 12V 80A Batterilader/strømforsyning fuldautomatiske tre-trins batterioplader er idéel til opladning af alle typer 12V batterier. Mål: 327 × 220 × 75 mm. Vægt 3 kg.	80A	12 V	D	4	4.980,00	
WSC12100 Professionel AGM værkstedslader, 12V 100A Laderen har temperaturregulering med måling i klemmerne Ladekabler og aftagelig netledning samt manual medfølger. Mål: 294 × 135 × 94 mm. Vægt 2.2 kg.	100A	12 V	D	4	5.500,00	

Ekstra batteri og belastninger i nye/EURO6 biler

På flere og flere nye biler er generatoren styret via en batteri-kapacitets måling. Og derfor kommer spændingen ikke over 13/26 volt hver gang motoren startes. Samtidig kan det blive sværere og sværere at finde en "tændingsplus" til at styre et relæ. Det gamle og meget populære MBR140 er et spændingsmående relæ som sammenkobler batterierne, ud fra batterispændinger.

MBR140 virker stadig på de fleste biler, men på nogle nye biler kan en alternativ løsning være nødvendig. Derfor har Invatec udviklet et relæ som er vibrations følsomt. BSM140 skal monteres på metallet i bilen, så vibrationerne fra motoren kan registreres og derved sammenkoble batterier eller tilkoble belastning, når motoren er startet.

Løsning med MBR140 / BSM140

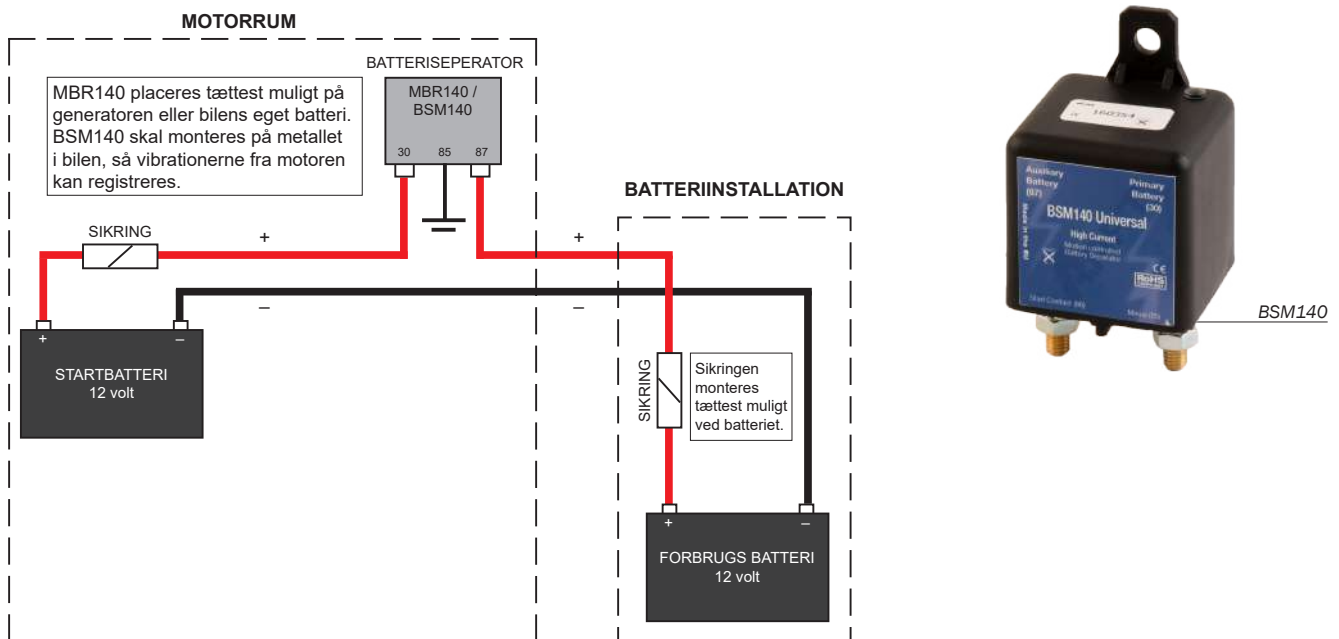



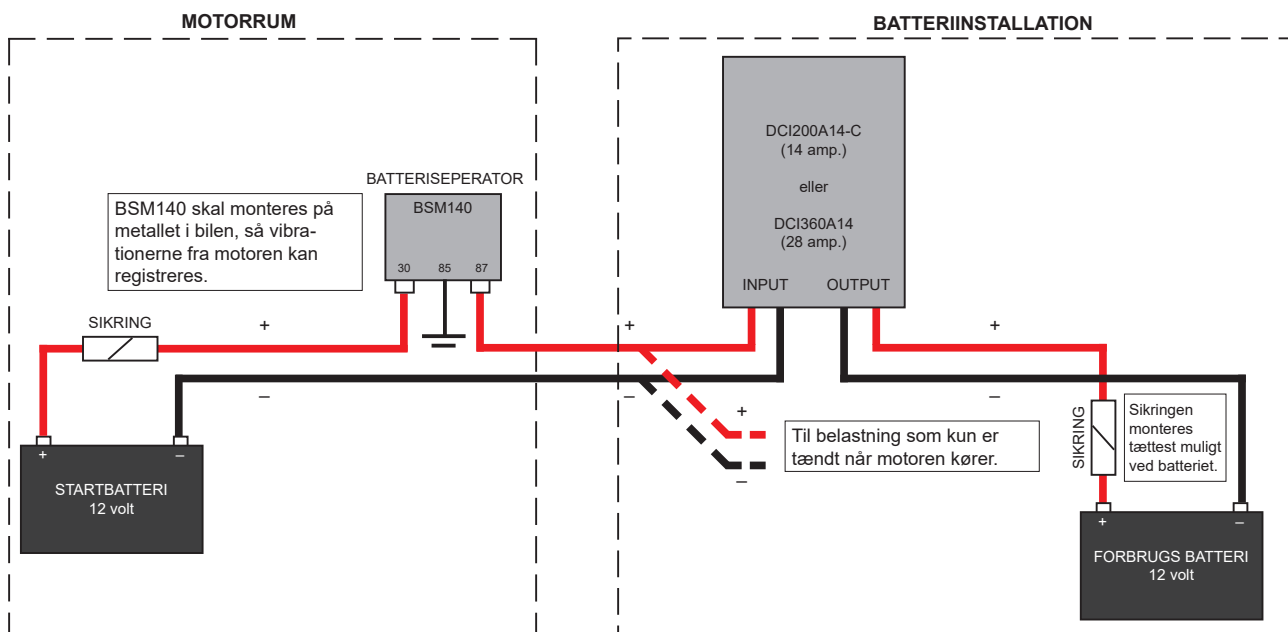

Ladning af forbrugsbatteri med spændingsbooster og vibrations detektor



Varenummer, mål og kommentar	Ind	Ud	Amp.	Kode	Kvant.	Vejl. pris ekskl. moms	
11655 Intelligent DC-DC dual batterioplader. DC-DC dual batterioplader med automatisk registrering af generator tilkobling. Har også manuel tilkobling.	12V ¹	14V	40 A	D	5	1.998,00	 NYHED
DCI200A14-C DC-DC lader (STEP 12-14G) Galvanisk adskilt. Mål: 179 × 88 × 49 mm.			14A	D	5	1.490,00	
DCI360A14 DC-DC lader. Galvanisk adskilt. Mål: 191 × 133 × 82 mm.			26A	D	5	1.990,00	
STEP 12-14/50M DC-DC lader, indbygget motion detekt. Bl.a. til Lithiumbatterier. Forbindes ved Ø6 øjer. Mål: 305 (m terminaler 355) × 163 × 63 mm.			50A	D	5	4.200,00	
DCI200A28-C DC-DC lader (STEP 12-28) Galvanisk adskilt. Mål: 179 × 88 × 49 mm.			7A	D	5	1.490,00	
DCI360A28-C DC-DC lader. Galvanisk adskilt. Mål: 191 × 133 × 82 mm.			12A	D	5	1.990,00	
YP012-24/30 DC-DC lader. 5-trins opladningskurve. Mål: 236 × 180 × 96 mm.			30A	D	5	5.390,00	
DCI200B14-C DC-DC lader (STEP 24-14) Galvanisk adskilt. Mål: 179 × 88 × 49 mm.	24V ²	14V	14A	D	5	1.490,00	
DCI200B28-C DC-DC lader (STEP 24-28) Galvanisk adskilt. Mål: 179 × 88 × 49 mm.		28V	7A	D	5	1.490,00	

¹ 9 – 19 volt, ² 20 – 35 volt

Varenummer, mål og kommentar	System	Kode	Kvant.	Vejl. pris ekskl. moms	
MBR140 Batteriseparator (BS140). Spændingsstyret. Terminaler: Ø6 mm. og 6,3 mm. spade.	12/24 volt	E	10	615,00	
BSM140 Vibrationsstyret batteriseparator. Terminaler: Ø6 mm. og 6,3 mm. spade.		E	10	880,00	
BS250 Batteriseparator (Som MBR140 bare 500amp) Terminaler: Ø8 mm. og 6,3 mm. spade.		D	5	1.790,00	
7611 Batteriseparator. Terminaler: Ø10 mm. og 6,3 mm. spade.		C	5	963,00	

DC-DC Konverter

Pris og kvalitet hænger ofte sammen, men INVATEC har fundet et godt leje mellem pris og kvalitet. Masseproduktion har sænket prisen på et ellers dyrt kvalitetsprodukt.

INVATEC DC-DC konvertere er rigtige switch-mode konvertere. Det vil sige næsten tabsfri omformning, sammenlignet med de helt billige spændingsdelere, som afsætter al effekten som varme og derved også bruger meget strøm.

Valg af konverter:

- Vælg effekt eller maks. strøm
- Vælg indgangsspænding (6V – 120V DC)
- Vælg udgangsspænding (1,2V, 24V, 48V)

INVATEC[®]
 INNOVATIVE TECHNOLOGY



DC-DC galvanisk adskilt konverter

DCI serien er galvanisk adskilt. Det vil sige at både plus og minus ind er isoleret fra plus og minus ud. Dette bruges ofte på skibe og andre steder, hvor "stel-sløjfer" og støj er et problem.

DCI serien bruges også tit til spændings-stabilisering, eksempelvis 24 – 24 volt, hvor DCI'en giver helt jævn 24 volt ud, mens indgangen kan variere mellem 20 og 35 volt. Mange moderne elektroniske styringer kan ikke lide de udsving der kan være på et 24 volt batterisystem, når eksempelvis en stor dieselmotor også startes på de samme batterier.

INVATEC, konvertere er sikret mod overbelastning og ophedning. Alle har 6,3 mm spadesko tilslutning (med undtagelse af DC60 som her 6 mm bolte) og effektiviteten der er bedre end 85 %.

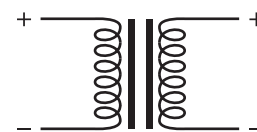

GALVANISK ADSKILT

På galvanisk adskilte DC konvertere er minus ind adskilt fra minus ud.

Varenummer, mål og kommentar.	Ind	Ud	Kode	Kvant.	Vejl. pris ekskl. moms	
DC 05 DC-DC konverter, Mål: 69 × 88 × 49 mm. 5 amp	24 ²	12	D	5	390,00	
DC 08 DC-DC konverter, Mål: 99 × 88 × 49 mm. 8 amp			D	5	450,00	
DC 12 DC-DC konverter, Mål: 99 × 88 × 49 mm. 12 amp			D	5	530,00	
DC 20 DC-DC konverter, Mål: 126 × 88 × 49 mm. 20 amp			D	5	710,00	
DC 30 DC-DC konverter, Mål: 150 × 88 × 49 mm. 30 amp			D	5	995,00	
DC 60 DC-DC konverter, Mål: 152 × 90 × 93 mm. 60 amp			D	5	1.995,00	
DCI 100A12 DC-DC konverter. GA*. 100 watt. 8 amp	12 ¹	12	D	5	1.110,00	
DCI 100A24 DC-DC konverter. GA*. 100 watt. 4 amp		24	D	5	1.110,00	
DCI 100B12 DC-DC konverter. GA*. 100 watt. 8 amp	24 ²	12	D	5	980,00	
DCI 100B24 DC-DC konverter. GA*. 100 watt. 4 amp		24	D	5	1.110,00	
DCI 100C12 DC-DC konverter. GA*. 100 watt. 8 amp	48 ³	12	D	5	1.110,00	
DCI 100C24 DC-DC konverter. GA*. 100 watt. 4 amp		24	D	5	1.110,00	
DCI 100D12 DC-DC konverter. GA*. 100 watt. 8 amp	96 ⁴	12	D	5	1.110,00	
DCI 100D24 DC-DC konverter. GA*. 100 watt. 4 amp		24	D	5	1.110,00	
Fælles mål: 152 × 88 × 49 mm.						
DCI 200A12 DC-DC konverter. GA*, 200 watt. 15 amp	12 ¹	12	D	5	1.390,00	
DCI 200A24 DC-DC konverter. GA*, 200 watt. 8 amp		24	D	5	1.390,00	
DCI 200B12 DC-DC konverter. GA*, 200 watt. 15 amp	24 ²	12	D	5	1.230,00	
DCI 200B24 DC-DC konverter. GA*, 200 watt. 8 amp		24	D	5	1.390,00	
DCI 200C12 DC-DC konverter. GA*, 200 watt. 15 amp	48 ³	12	D	5	1.390,00	
DCI 200C24 DC-DC konverter. GA*, 200 watt. 8 amp		24	D	5	1.390,00	
DCI 200C48 DC-DC konverter. GA*, 200 watt. 4 amp		48	D	5	1.390,00	
DCI 200D12 DC-DC konverter. GA*, 200 watt. 15 amp	96 ⁴	12	D	5	1.390,00	
DCI 200D24 DC-DC konverter. GA*, 200 watt. 8 amp		24	D	5	1.390,00	
Fælles mål: 182 × 88 × 49 mm.						
DCI 360A12 DC-DC konverter. GA*, 360 watt. 30 amp	12 ¹	12	D	5	1.990,00	
DCI 360A24 DC-DC konverter. GA*, 360 watt. 15 amp		24	D	5	1.990,00	
DCI 360B12 DC-DC konverter. GA*, 360 watt. 30 amp	24 ²	12	D	5	1.990,00	
DCI 360B24 DC-DC konverter. GA*, 360 watt. 15 amp		24	D	5	1.990,00	
DCI 360C12 DC-DC konverter. GA*, 360 watt. 30 amp	48 ³	12	D	5	1.990,00	
DCI 360C24 DC-DC konverter. GA*, 360 watt. 15 amp		24	D	5	1.990,00	
DCI 360D12 DC-DC konverter. GA*, 360 watt. 30 amp	96 ⁴	12	D	5	1.990,00	
DCI 360D24 DC-DC konverter. GA*, 360 watt. 15 amp		24	D	5	1.990,00	
Fælles mål: 191 × 133 × 82 mm.						
DCI 03 DC-DC konverter. GA*. Mål: 87 × 88 × 49 mm. 2-3 amp	9-30	12	D	5	745,00	
DCI 40B24 DC-DC konverter. GA*. Mål: 87 × 88 × 49 mm. 2 amp	24 ²		D	5	915,00	
STEP 12-24 DC-DC konverter. Mål: 99 × 88 × 49 mm. 7 amp	12 ¹	24	D	5	765,00	
STEP 12-24/10 DC-DC konverter. Mål: 126 × 88 × 49 mm. 10 amp			D	5	970,00	
STEP 6-12 DC-DC konverter, Mål: 99 × 88 × 49 mm. 5 amp	6	12	D	5	796,00	
STEP 12-24/30 DC-DC konverter. Mål: 355 × 163 × 63 mm. 30 amp	12	24	D	5	3.950,00	

*GA = Galvanisk adskilt. ¹ 9 - 19 volt, ² 20 - 35 volt, ³ 30 - 60 volt, ⁴ 60 - 120 volt

SOLPANELER

Solar panelerne fås i to versioner.

Den almindelige krystalliske med glas front i 35 mm aluminiumsramme, der egner sig til tagmontering og andre steder, hvor der ikke er risiko for fysisk belastning. Disse fastgøres nemt, da der kan skrues direkte i alu-rammen.



Med Flex-panelerne er monteringsstederne langt flere, fordi de er letflexible, kan "trædes på" og kun er 3 mm tykke (kabeltilslutningen er 10 mm høj). Flex-panelerne limes eller skrues fast.

På Konzept-Aarhus' scenebil er taget dækket af solpaneler, der er fast tilkoblet en stor batteri-bank, der via en 2 kW inverter fra Studer, forsyner lys og lyd-anlægget med 230 volt.

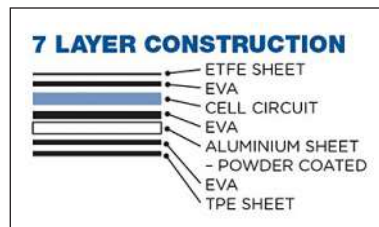

Varenummer, mål og kommentar	Kode	Kvant.	Vejl. pris ekskl. moms	
SOLAR-100 Bærbar og udfoldelig solcelle modul, 20V. Mål: 1228 × 536 × 25 mm.	C	3	1.900,00	
42209 100W Monokrystallin semi-flexibel solpanel. 2.5 m. 2,5mm ² kabel Mål: 1070 × 530 × 4 mm.	C	3	3.000,00	
42213 160W Monokrystallin semi-flexibel solpanel. 2.5 m. 2,5mm ² kabel Mål: 1250 × 700 × 4 mm.	C	3	4.000,00	
SOLAR-80 V _{NOM} 12 volt. I _{max} 5 ampere. Mål: 815 × 670 × 35 mm. Vægt 7,8 kg.	C	4	1.490,00	
SOLAR-120 V _{NOM} 12 volt. I _{max} 7,93 ampere. Mål: 1250 × 670 × 35 mm. Vægt 12,0 kg.	C	4	1.990,00	
SOLAR-260/32 V _{NOM} 32 volt. I _{max} 8,34 ampere. Mål: 1632 × 995 × 40 mm. Vægt 19,5 kg. Kun til Studer solcelleregulator.	A	4	1.700,00	
SOLAR-MC4 SÆT MC4 stik sæt til solpanel.	A	10	125,00	
SOLAR-MPPT MPPT Regulator 15 ampere. 12/24 volt system.	C	10	980,00	
SOLAR-MPPT-DISP Display for SOLAR-MPPT.	C	10	355,00	
VT-65 Solcelleregulator. Maksimal ladestrøm 65A. 12, 24 og 48V systemer. Mål: 220 × 310 × 120.	C	3	8.900,00	
VT-80 Solcelleregulator. Maksimal ladestrøm 80A. 12, 24 og 48V systemer. Mål: 220 × 350 × 120.	C	3	9.800,00	
VS-120 Solcelleregulator. Maksimal ladestrøm 120A. 48V system. Mål: 322 × 466 × 133.	C	3	23.900,00	
RCC02 Fjernstyringspanel for Studer regulatorer. Til vægmontering. Tilsluttes solcelleregulator/inverter via Studer BUS. 2 meter kabel medfølger. Mål: 170 × 168 × 44 mm.	C	3	2.200,00	
RCC03 Fjernstyringspanel for Studer regulatorer. Til planmontering. Tilsluttes solcelleregulator/inverter via Studer BUS. 2 meter kabel medfølger. Mål: 120 × 120 × 51 mm.	C	3	2.500,00	
33810 Hvid kabelgennemføring, høj UV bestandighed, til 5-10 mm. kabel. Mål: 120 × 66 × 40.	C	3	180,00	
42922 Tætningslim til solpaneler.	C	3	176,00	



BG60



BG200

BG Batterivagt

BG-serien er elektroniske relæer som kan håndtere belastninger på op til 200 ampere og spænding på 12 eller 24 volt. Med en batterivagt undgår man problemet med at køleskabet, oliefyret eller anden belastning har brugt al strømmen på batteriet.

7615 - 3i1 smart-switch

3i1 smart-switchen som kan spare dit ekstra batteri væk i varebilen.

Timeren slukker for ekstra forbruget såsom inverter eller arbejdslys. Ud over den forud programmerede tid imellem 15 min og 4 timer, slukkes forbruget også, hvis batterispændingen kommer under eks.v. 12 volt, så motoren stadig kan startes. Smart-switchen kan enten tændingstyres eller via spændingsmåling detekttere, om der er tænding på eller ej.

Nem installation med justering via dip-switch på bagsiden.



Timerrelæ

Timerrelæet har mulighed for enten forsinket tiltræk eller frafald. 0,5 sekunder til 6 timer! Føres i enten 12 eller 24 volt. Relæet kan trække op til 10A.

Vibrationsstyret batteriseparator

Batteriseparator, BSM140, er et vibrationsstyret relæ, til brug i anlæg med mere end et batteri.

BSM140 sørger for optimal opladning af startbatteri og forbrugsbatteri, ved at registrere vibrationerne fra køretøjets motor.

Kan justeres i følsomhed / tid via de 14 indbyggede programmer.

Lukker ved under- / over- spænding.

Maks. 140A
Bruges til 12/24 volt systemer.



T40205



Varenummer, mål og kommentar		System	Kode	Kvant.	Vejl. pris ekskl. moms	
BG10 Batterivagt, 6,3 mm. spade. Mål: 63 × 26 × 10 mm. Vægt 20 g.	10 amp	12/24 volt	E	5	315,00	
BG60 Batterivagt, Ø6 mm. bolt, 6,3 spade. 1 alarmudgang. Mål: 81 × 60 × 40 mm. Vægt 240 g.	60 amp	12/24 volt	D	5	715,00	
BG200 Batterivagt, Ø10 mm. bolt, 6,3 spade. 1 alarmudg. Mål: 120 × 112 × 60 mm. Vægt 720 g.	200 amp	12/24 volt	D	5	1.490,00	
7615 Smart-switch. Timer. Spændingsvagt.	120 amp Terminaler Ø10 mm	12 volt	C	5	1.256,00	
2136 Relæ. Klemme 30 og 87 er Ø6 bolt.	200 amp	12 volt	E	10	199,00	
2362 Relæ. Klemme 30 og 87 er Ø6 bolt.	100 amp	24 volt	E	10	199,00	
LIR250 Relæ/kontaktor (elektrisk batteri afbr.). 24 timer.	250 amp	12/24 volt	D	5	1.690,00	
T40205 Timer. 0 – 6 timer.	10 amp	12 volt	E	10	548,00	
T40405 Timer. 0 – 6 timer.	10 amp	24 volt	E	10	548,00	
6006 Batteriafbryder.	300 amp		C	5	297,00	
6007 Batteriafbryder for to batteribanke. 1, 2, 1+2.	300 amp		C	5	396,00	
6010 Batteriafbryder 2-polet.	300 amp		C	5	494,00	
MBR140 Batteriseparator (BS140). Terminaler: Ø6 mm. og 6,3 mm. spade.	140 amp		E	10	615,00	
BSM140 Vibrationsstyret batteriseparator. Terminaler: Ø6 mm. og 6,3 mm. spade.	140 amp	12/24 volt	E	10	880,00	
BS250 Batteriseparator. Terminaler Ø8 mm. og 6,3 mm. spade.	500 amp		D	5	1.790,00	
MBI150/2 Mosfet-splitter, 2 batterier. Mål: 152 × 146 × 85 mm.	150 amp		D	3	1.290,00	
MBI150/3 Mosfet-splitter, 3 batterier. Mål: 152 × 146 × 85 mm.	150 amp	12/24 volt	D	3	1.540,00	
MBI200/3 Mosfet-splitter, 3 batterier. Mål: 152 × 146 × 85 mm.	200 amp		D	3	1.950,00	
GI16 Isolator for landstrøm til skib.	16 amp	230 volt	B	5	796,00	
SHORE-TRAFO Landstrøms transformer. 3600 Watt. Step up / down. isolation.		115/230 volt	C	3	8.500,00	
1522011961 Transferrelæ. DIN 2M.	16 amp		D	5	495,00	
8359 Landstrømsomskifter monteret i panel med LED-indikering.		230 volt	C	5	2.324,00	
9009 Transfer omskifter (uden panel og LED) SHORE - OFF - GEN.			C	5	1.379,00	
ISO25 Isolationsvagt for inverterinstallation. Mål: 170 × 100 × 105 mm.	25 amp	230 volt	D	5	4.250,00	
ISO25C Isolationsvagt for inverterinstallation med landstrøm. Mål: 170 × 100 × 105 mm.	25 amp	230 volt	D	5	4.750,00	

Digitale OLED instrumenter

De nye digitale instrumenter fra Blue Sea bygger på OLED display og giver en utrolig klar visning. Vælg mellem AC, DC, Volt, Ampere, Frekvens, og mange forskellige kombi instrumenter. Udgang for ekstern alarmsignal.



MINI OLED instrumenter

Alle disse instrumenter passer i et Ø29 hul.
 1732 - DC amperemeter inklusive 100A Shunt.
 1733 - DC Voltmeter.
 1741 - Temperaturmåler inklusive ekstern føler.



1733



1733200

Fås nu også med blåt display.

LiFePO4 - LITHIUM-BATTERI

Lithium-jernfosfat (LiFePO4) -batterier leverer enestående ydelse i alle applikationer med høj cyklus og er en idéel erstatning for et blysyrebatteri uden behov for yderligere opladningsudstyr.

LiFePO4 er kompatibel med de fleste opladere og DC til DC-konvertere på markedet, og den interne batteristyring (BMS) styrer dens opladnings- og afladefunktioner for at give sikker og pålidelig effekt over mange tusinder cyklusser.

Med Lithium-jernfosfat(LiFePO4) teknologien er risikoen for eksplosiv brand, som man har set mange "skræk film" med, også væk. LiFePO4 teknologien bryder ikke i brand som de andre Lithium-ion teknologier kan gøre. Derfor går flere og flere tablet og PC fabrikanter også over til denne teknologi.

Kan seriekobles til 24V og parallel til større kapacitet.

INVATEC[®]

INNOVATIVE TECHNOLOGY

LI-12100

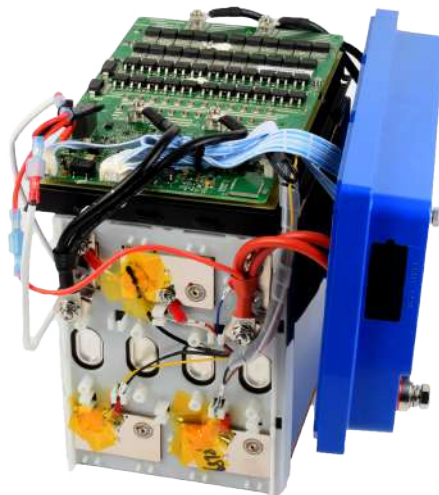

I det nye batteri fra Invatec er der stor fokus på sikkerhed, med en kraftig BMS (batteri-styring) og kun 4 celler i serie på hver 100Ah er alle celler overvåget og styret. Til forskel fra andre batterier hvor flere mindre celler er koblet i parallel og har derfor ikke overvågning på de enkelte celler. Overvågning og ladeudbalancering er meget vigtigt på Lithiumbatterier.

Varenummer, mål og kommentar	System	Kode	Kvant.	Vejl. pris ekskl. moms	
1830 OLED M2, SOC (State Of Charge). ± 0 – 500 A , 7 – 70 volt DC SOC på en batteribank og spændingsmåling på tre batteribanker.		C	5	3.121,00	
1832 OLED M2, DC Ampere. ± 0 – 500 A		C	5	3.121,00	
1833 OLED M2, DC Volt. Tre batteribanker. 7 – 70 volt DC		C	5	2.790,00	
1836 OLED M2, AC Ampere. 0 – 150 A		C	5	2.820,00	
1837 OLED M2, AC Volt. 50 – 250 volt AC		C	5	3.110,00	
1838 OLED M2, AC Multimeter. ± 0 – 150 A , 50 – 250 volt AC		C	5	3.295,00	
1732 Mini OLED DC amperemeter, Passer i Ø29 mm. hul. Der medfølger 100 ampere Shunt. Måleområde -100 - +100 amp.	12/24 volt	C	10	783,00	
1733 Mini OLED DC voltmeter, Passer i Ø29 mm. hul. Måleområde: 8 – 36V.		C	10	432,00	
1741 Mini OLED DC temperaturmåler, Passer i Ø29 mm. hul.. Inkl. ekstern føler. Temperatur område: -40°C - +125°C.		C	10	597,00	
BW-01 LED batterivoltmeter og alarm. Programmérbar alarm. Mål: b 65 × h 65 × d 25 mm.	12/24 volt	E	10	490,00	
BW-03 Batterimåler (voltmeter) med digital udlæsning. Med programmerbar audioalarm og -udgang. To batteribanker. Mål: Ø60(55) × d 20 mm.	12/24 volt	D	5	690,00	
BATT44 Gastæt 12V 50Ah batteri. Optimal til el-scooter, rengøringsmaskiner m.m. Mål: b 199 × h 171 × d 166 mm.	12/24 volt	D	5	1.380,00	
GMDSS-12V GMDSS strømforsyningskit 12V - 12V skib Indeholder: GMDSS tavle, Kasse til tavle, 12V AGM batteri 50 Ah, DC-DC lader 15 Amp, Nødlampe og 30 A sikring og sikringsholder.	12 volt	D	-	6.250,00	
GMDSS-24V GMDSS strømforsyningskit 24V - 24V skib Indeholder: GMDSS tavle, Kasse til tavle, 12V AGM batteri 50 Ah, DC-DC lader 15 Amp, Nødlampe og 30 A sikring og sikringsholder.	24 volt	D	-	6.250,00	
BATT800 AGM-DUAL forbrugsbatteri, 800 watt-timer. 95 Ah Mål: l 351 × b 175 × h 190 mm. 24 kg.	12 volt	D	5	1.950,00	
BATT1200 AGM-DUAL forbrugsbatteri, 1200 watt-timer. 140 Ah Mål: l 515 × b 190 × h 225 mm. 45 kg.		D	5	3.650,00	
BATT2100 AGM-DUAL forbrugsbatteri, 2100 watt-timer. 240 Ah Mål: l 520 × b 280 × h 240 mm. 72 kg.		D	5	5.850,00	
LI-12100 LifoPo4 forbrugsbatteri, 1280 watt-timer. 100 Ah Kapacitets indikator med 4 dioder. Mål: l 318 × b 165 × h 235 mm. 11,7 kg.		D	-	3.590,00	
BT777 INVATEC batteritester. Batteritester, startkapacitet og generator. Inklusiv kuffert.	12/24 volt	B	5	1.596,00	
BT777-PAPIR Ekstra rulle termopapir til BT777. 30 meter. Bredde 58 mm.		B	6	35,00	

*Se mere på Blue Sea hjemmeside www.blueseas.com

Terminering fra Weitzkowitz

Med ønske om mere fokus på kvalitet end på pris, har vi opgraderet vort kabelsko-sortiment til euro-serien fra Weitzkowitz. Euro-serien er et produkt, hvor pris og kvalitet passer sammen.

Weitzkowitz kabelsko er vibrationstestet i henhold til EN61373 og gennemgår spray-test med saltvand for at teste korrosionsbestandighed.

Weitzkowitz er tysk top-kvalitet og har produceret kabelsko siden 1918. Weitzkowitz er bl.a. leverandør til Deutsche Bahn, som bruger terminalerne i ekstreme miljøer.



Varenummer, mål og kommentar - Find flere længder på hjemmesiden	Korteste rulle	Kode	Kvant.	Pris pr. rulle ekskl. moms	
K10-S/K10-R PVC, 10 [□] , ■ sort eller ■ rød.	100 m.	E	1	4.190,00	
K16-S/K16-R Neopren, 16 [□] , ■ sort eller ■ rød.	50 m.	E	1	2.590,00	
K25-S/K25-R Neopren, 25 [□] , ■ sort eller ■ rød.	50 m.	E	1	4.090,00	
K35-S/K35-R Neopren, 35 [□] , ■ sort eller ■ rød.	50 m.	E	1	5.750,00	
K50-S/K50-R Neopren, 50 [□] , ■ sort eller ■ rød.	50 m.	E	1	7.590,00	
K70-S/K70-R Neopren, 70 [□] , ■ sort eller ■ rød.	25 m.	E	1	5.690,00	
K95-S/K95-R Neopren, 95 [□] , ■ sort eller ■ rød.	25 m.	E	1	8.090,00	
TT106 10 [□] Ø6 mm. kabelsko.		E	10	9,20	
TT108 10 [□] Ø8 mm. kabelsko.		E	10	8,30	
TT1010 10 [□] Ø10 mm. kabelsko.		E	10	12,50	
TT165 16 [□] Ø5 mm. kabelsko.		E	10	10,10	
TT166 16 [□] Ø6 mm. kabelsko.		E	10	13,00	
TT168 16 [□] Ø8 mm. kabelsko.		E	10	14,50	
TT1610 16 [□] Ø10 mm. kabelsko.		E	10	14,00	
TT256 25 [□] Ø6 mm. kabelsko.		E	10	22,50	
TT258 25 [□] Ø8 mm. kabelsko.		E	10	22,50	
TT2510 25 [□] Ø10 mm. kabelsko.		E	10	23,90	
TT2512 25 [□] Ø12 mm. kabelsko.		E	10	23,90	
TT356 35 [□] Ø6 mm. kabelsko.		E	10	24,70	
TT358 35 [□] Ø8 mm. kabelsko.		E	10	27,40	
TT3510 35 [□] Ø10 mm. kabelsko.		E	10	28,50	
TT3512 35 [□] Ø12 mm. kabelsko.		E	10	28,50	
TT508 50 [□] Ø8 mm. kabelsko.		E	10	32,30	
TT5010 50 [□] Ø10 mm. kabelsko.		E	10	32,80	
TT5012 50 [□] Ø12 mm. kabelsko.		E	10	32,30	
TT708 70 [□] Ø8 mm. kabelsko.		E	10	44,90	
TT7010 70 [□] Ø10 mm. kabelsko.		E	10	50,50	
TT7012 70 [□] Ø12 mm. kabelsko.		E	10	48,00	
TT958 95 [□] Ø8 mm. kabelsko.		E	10	50,70	
TT9510 95 [□] Ø10 mm. kabelsko.		E	10	60,00	
TT9512 95 [□] Ø12 mm. kabelsko.		E	10	65,00	
TS10 Kabel klemmuffe. 10 [□] .		E	10	9,20	
TS16 Kabel klemmuffe. 16 [□] .		E	10	12,60	
TS25 Kabel klemmuffe. 25 [□] .		E	10	19,10	
TS35 Kabel klemmuffe. 35 [□] .		E	10	21,30	
TS50 Kabel klemmuffe. 50 [□] .		E	10	28,20	
TS70 Kabel klemmuffe. 70 [□] .		E	10	43,70	
B122P Polsko m/klemme +		E	10	40,00	
B122N Polsko m/klemme -		E	10	40,00	
B124P Polsko m/bolt + 10 mm. bolt.		E	10	75,00	
B124N Polsko m/bolt - 10 mm. bolt.		E	10	75,00	
B166PZ Polsko m/ quick. ■ rød 35 [□] .		E	10	99,00	
B167NZ Polsko m/ quick. ■ blå 35 [□] .		E	10	99,00	
WM6-50 Crimptang. 6 [□] - 50 [□] .		B	-	2.250,00	
WM10-120 Crimptang. 10 [□] - 120 [□] .		B	-	3.250,00	

Runde vippeafbrydere



Disse vippeafbrydere findes med forskellige symboler og LED indikering. Separat forsyning for baggrundsbelyst symbol. Passer i et Ø20 hul.



Se mange flere varianter på hjemmesiden

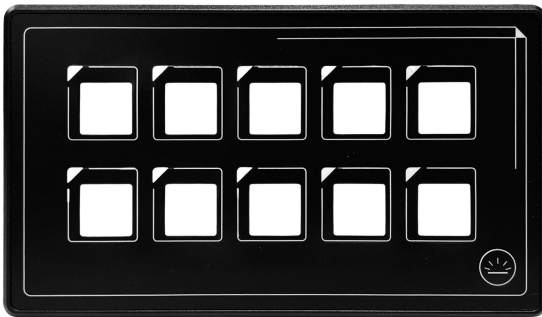

Relæboks med 10 udgange og mulighed for app-styring

Opgrader dit system med denne avancerede relæboks, der kombinerer fleksibilitet, brugervenlighed og høj ydeevne. Med muligheden for både kablet og trådløs styring via Bluetooth og app, får du fuld kontrol lige ved hånden.

Gem relæboksen væk og forbind den til kontaktpanelet via det medfølgende USB kabel (1m.)

- 11-30V – gør den kompatibel med en bred vifte af systemer og køretøjer.
- Kan håndtere 10A pr. udgang, maks 60A på én gang.
- Knapperne har baggrundsbelysning som kan slås til og fra efter ønske.
- Der medfølger et væld af klistermærker til knapperne, der med garanti har et symbol til den ønskede knapfunktion.
- Via app-funktionen kan du styre alle funktioner direkte fra din telefon, selv når du bevæger dig rundt om køretøjet.

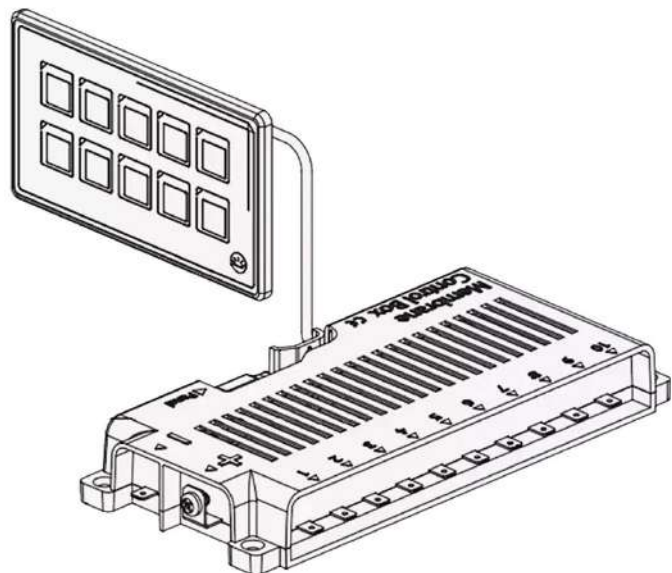
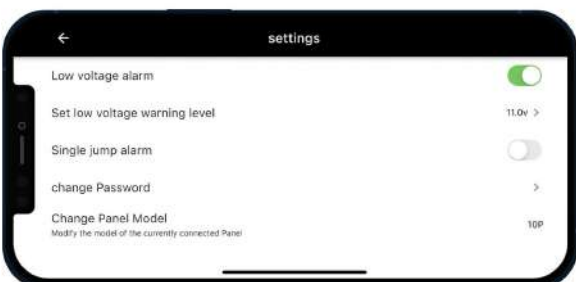



Varenummer, mål og kommentar		Kode	Kvant.	Vejl. pris ekskl. moms	
E733 Rund vippeafbryder med GRØNT indikeringslys.	Hul: Ø20 mm. 12 V	E	10	35,00	
E734 Rund vippeafbryder med RØDT indikeringslys.	Hul: Ø20 mm. 12 V	E	10	35,00	
E700-LOFT Rund vippeafbryder med symbol for loftlys. Separat forsyning for baggrundsbelyst symbol.	12 V Hul: Ø20 mm	E	10	58,00	
E700-ARB Rund vippeafbryder med symbol for arbejdslys. Separat for syning for baggrundsbelyst symbol.	12 V Hul: Ø20 mm	E	10	58,00	
E700-BLINK Rund vippeafbryder med symbol for blink. Separat forsyning for baggrundsbelyst symbol.	12 V Hul: Ø20 mm	E	10	58,00	
E700-LIFT Rund vippeafbryder med symbol for lift. Separat forsyning for baggrundsbelyst symbol.	12 V Hul: Ø20 mm	E	10	58,00	
E700-LANGLYS Rund vippeafbryder med symbol for langtlys. Separat forsyning for baggrundsbelyst symbol.	12 V Hul: Ø20 mm	E	10	58,00	
70088 Relæboks med 10 udgange. Relæ boks m/hide away kontrol boks, kan styres trådløst via bluetooth/app.	11-30V 60A*	E	10	1.399,00	NYHED
70082 Relæboks med 8 udgange. Simpel relæboks, kan styres via medfølgende trådløse fjernbetjening.	10-28V 60A*	E	10	857,00	NYHED
70081 Relæboks med 4 udgange. Simpel relæboks, kan styres via medfølgende trådløse fjernbetjening.	11-15V 60A*	E	10	664,00	NYHED

*1) 60A er det maksimale som enheden kan trække på én gang. De forskellige udgange kan håndtere forskellige ampere. Se produktet på vores hjemmeside for nærmere indblik.



1016

Dobbelt USB forsyning

Passer i et Ø29 hul.
 1016 - 5V / 2,1A total
 1045 - 5V / 4,8A total



1045

Sikringsboks 5026

100 Amp. Sikringsboks med minusklemmer.
 12 ATO sikringer (1 - 30 amp).
 Plads til 2 ATO reserve sikringer i låget.
 20 blanke labels medfølger.
 Sikringer medfølger ikke.



5026



7748

SafetyHub 7748

200 Amp. Sikringsboks med minusklemmer.
 4 MIDI sikringer (30 - 200 amp).
 6 ATO sikringer (1 - 30 amp).
 Plads til reserve sikringer i låget (2 MIDI og 2 ATO).
 Sikringer medfølger ikke.

Varenummer, mål og kommentar		Kode	Kvant.	Vejl. pris ekskl. moms	
1016 Dobbelt USB forsyning. 5V. 2,1A total.	10 – 32 V Hul mål: Ø29 mm	C	10	226,00	
1039 Dobbelt USB forsyning. 5V. 4,8A total.	10 – 32 V Hul mål: 37 x 21 mm	C	10	387,00	
1045 Dobbelt USB forsyning. 5V. 4,8A total.	10 – 32 V Hul mål: Ø29 mm	C	10	396,00	
4353 Panel med automatsikring (15A). Cigarudtag og USB forsyning (2,1A).	12 V	C	10	487,00	
4354 Kontaktpanel med automatsikring (15A) og to tomme Ø29 pladser.	12 V	C	10	228,00	
4357 Kontaktpanel med automatsikring (15A) og tre tomme Ø29 pladser.	12 V	C	10	265,00	
MIDI Sikring. Vare nummer eks. MIDI40 = 40 A.	30 – 200 A	E	5	Fra 21,50	
MEGA Sikring. Vare nummer eks. MEGA100 = 100 A.	40 – 500 A	E	5	Fra 49,00	
FHA29 ATO sikringsholder med 3 rd rød ledning. Længde ca. 20 cm.	2-30 A	E	10	16,50	
FHA360 Sikringsholder til MIDI sikringer.	MIDI	E	5	28,00	
MIDI1 Sikringsholder til MIDI sikringer.	MIDI	E	5	79,00	
MEGA35 Inline sikringsholder til 35 rd kabel.	MEGA	E	5	98,00	
MEGA1X Sikringsholder med 8 mm. bolte.	MEGA	E	5	95,00	
5025 Sikringsboks, 6 ATO sikringer og minusklemme.		C	5	427,00	
5026 Sikringsboks, 12 ATO sikringer og minusklemme.		C	5	533,00	
5035 Sikringsboks, 6 ATO sikringer.		C	5	426,00	
7725 SafetyHub 100. Sikringsboks.	3 MIDI og 4 ATO sikringer	C	5	1.041,00	
7748 SafetyHub 150. Sikringsboks og minusklemme.	4 MIDI og 6 ATO sikringer	C	5	1.196,00	



Tilslutningskabel fra væg til tilslutningsstik på køretøj. DK stik. 2,5, 5 eller 10 m.



Vandvarmer til kølevand. Tilslutning Ø16 eller Ø19.

Indtagskabel med klap, der monteres i siden af køretøjet. 1 eller 2 meter.

Batterilader. 12 eller 24 volt, 5 ampere.



Kabine varmeblæser. 800 watt.

Y-forgrening.



230 volt SCHUKO udtag.



Forlænger kabel med HAN- HUN
Fås i følgende længder:
1, 2 og 5 meter.

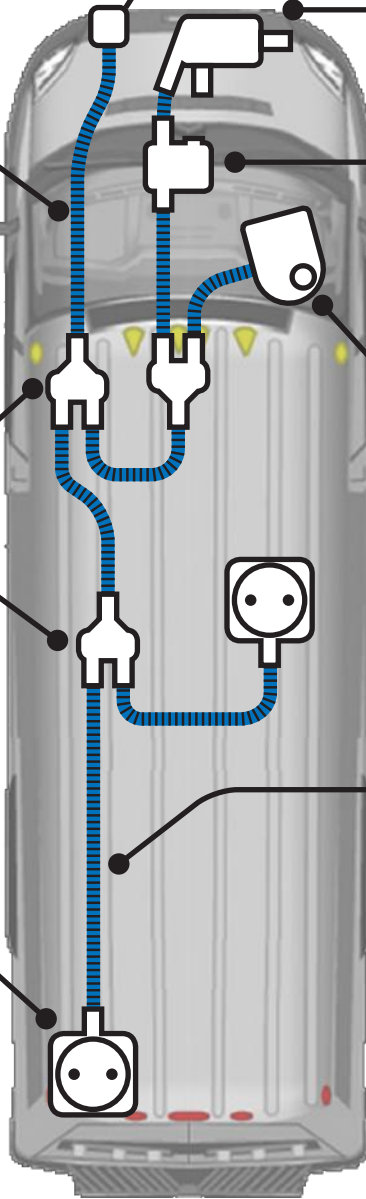

AUTO EJECT CEE

Automatisk frakobling af landstrømmen når køretøjet startes. Med indbygget styring så 230 volt tilslutningen først åbnes når stikket sidder ordentligt i og der afbrydes, inden stikket skydes ud. Dette eliminerer gnistdannelse og sikrer lang levetid. 230V 16A. CEE hun stik medfølger. Fås til 12V eller 24V styring.



AUTO EJECT AIR 24V

Automatisk frakobling af tryklufslangen når køretøjet startes. Kræver minimum 20 PSI for frakobling. Max tryk 140 PSI.

Varenummer, mål og kommentar	230 volt	Kode	Kvant.	Vejl. pris ekskl. moms	
1762613 Tilkoblingskabel MS. DK stik. 2,5 meter.	230 volt	C	10	470,00	
1762615 Tilkoblingskabel MS. DK stik. 5,0 meter.	230 volt	C	10	625,00	
1762671 Tilkoblingskabel MS. DK stik. 10 meter.	230 volt	C	10	1.040,00	
1762510 Indgangskabel MK. 1,0 meter.	230 volt	C	10	590,00	
1762520 Indgangskabel MK. 2,0 meter.	230 volt	C	10	665,00	
1762110 Forlængerledning. 1,0 meter.	230 volt	C	10	300,00	
1762120 Forlængerledning. 2,0 meter.	230 volt	C	10	375,00	
1762150 Forlængerledning. 5,0 meter.	230 volt	C	10	815,00	
1556341 Aflastning af tilgangssiden.		C	10	10,00	
1555190 Aflastning af afgangssiden.		C	10	10,00	
1559065 Planmontering for indgangsstik.		C	10	165,00	
1762445 Monteringsplade for indgangsstik.		C	10	95,00	
1753980 Batterilader BC1205. 90 watt. 12 volt. 5 ampere. IP44. Temperaturomr. -40° C – +60° C. Mål: 155 × 100 × 40 mm. 0,4 kg.		C	10	2.220,00	
1753286 Batterilader BC2405. 150 watt. 24 volt. 5 ampere. IP44. Temperaturomr. -40° C – +60° C. Mål: 155 × 80 × 43 mm. 0,8 kg.		C	10	4.800,00	
1768038 Slim-line varmeblæser. 230 volt. 800 watt @ -25° C Mål: 196 × 140 × 35 mm. Vægt 0,8 kg.	230 volt. 800 watt @ -25° C	C	10	1.100,00	
1762020 Gennemgangs vandvarmer. Ø16.	230 volt. 500 watt	C	10	965,00	
1762060 Gennemgangs vandvarmer. Ø19.	230 volt. 500 watt	C	10	965,00	
1762313 Kabine SCHUKO stikkontakt.	230 volt	C	10	175,00	
1762413 Y-forgrening.	230 volt	C	10	290,00	
AUTO EJECT AIR 24V Luftindtag med auto eject. Automatisk frakobling af trykluftslangen når køretøjet startes.	Max. tryk 140 PSI	D	-	3.990,00	
AUTO EJECT CEE 12V 230V landstrømstilslutning. Mål: 115 × 112 × 142 mm.	230 volt. 16 Amp. Der medfølger CEE hun stik.	D	-	8.990,00	
AUTO EJECT CEE 24V 230V landstrømstilslutning. Mål: 115 × 112 × 142 mm.	230 volt. 16 Amp. Der medfølger CEE hun stik.	D	-	8.990,00	



DEFA Kabelsæt (DA460785)

Dette praktiske sæt indeholder alt, hvad du behøver for en sikker og pålidelig strømtilslutning til din bil. Perfekt til motor- og kabinevarmere, så du kan starte dagen i en varm bil, selv på de koldeste vintermorgener. Med robuste kabler, en Xtreme strømforsyning og et komplet monteringsset er det let at installere og designet til at klare selv de hårdeste vejforhold. Ideelt til komfort og motorbeskyttelse!

DEFA Y-forgrener (DA46085)

En sikker måde at forbinde kabinevarmer og motorvarmer. IP44.



DEFA Stikdåse (DA460829)

DEFA PlugIn-interiørkontakten bruges til at tilslutte en kabinevarmer med schuko-stik inde i bilen via DEFA PlugIn-systemet

Varenummer, mål og kommentar	Kode	Kvant.	Vejl. pris ekskl. moms	
DA460785 DEFA Kablesæt 1,5m + 2,5m. 1,5m forbindelseskabel og 2,5m Miniplug Xtreme strømforsyning samt monteringsæt	C	10	391,00	
DA460787 DEFA Kablesæt 1,5m + 5m. 1,5m forbindelseskabel og 2,5m Miniplug Xtreme strømforsyning samt monteringsæt	C	10	604,00	
DA460803 DEFA PlugIn forlænger kabel 1.0m	C	10	225,00	
DA460804 DEFA PlugIn forlænger kabel 2.0m	C	10	351,00	
DA460809 DEFA PlugIn forlænger kabel 5.0m	C	10	635,00	
DA460901 DEFA MiniPlug indgangskabel 1,0m	C	10	350,00	
DA460939 DEFA MiniPlug indgangskabel 2,0m	C	10	445,00	
DA460920 DEFA MiniPlug tilslutningskabel 2,5m	C	10	203,00	
DA460921 DEFA MiniPlug tilslutningskabel 5,0m	C	10	255,00	
DA460962 DEFA MiniPlug HD tilslutningskabel 10m	C	10	880,00	
DA704548 DEFA Plugin forlænger kabel, orange, 1.0m	C	10	344,00	
DA704550 DEFA Plugin forlænger kabel, orange, 2.0m	C	10	495,00	
DA704553 DEFA Plugin forlænger kabel, orange, 5.0m	C	10	779,00	
DA704558 DEFA MiniPlug indgangskabel, orange 1,0m	C	10	481,00	
DA704561 DEFA MiniPlug indgangskabel, orange 2,0m	C	10	590,00	
DA701317 DEFA Strømuttag, Planforsænket, hvid.	C	10	276,00	
DA701315 DEFA Strømuttag, Planforsænket, grå.	C	10	296,00	
DA701307 DEFA Ramme til enkelt strømuttag, hvid.	C	10	86,00	
DA701305 DEFA Ramme til enkelt strømuttag, grå.	C	10	85,00	
DA700405 DEFA Dobbelt strømuttag, Planforsænket, hvid.	C	10	784,00	
DA460829 DEFA Stikdåse.	C	10	217,00	
DA700427 DEFA Installation Kit MiniPlug indgangskabel.	C	10	239,00	
DA460996 DEFA beslag til MiniPlug indgangskabel til nummerplade.	C	10	108,00	
DA460831 DEFA T-connector.	C	10	215,00	
DA460853 DEFA Y-connector.	C	10	228,00	
DA460857 DEFA H-connector.	C	10	244,00	

De fleste af disse nye serier af LED lysskiner, har en virkelig god farvegengivelse på CRI>90+ og fås i 12-24 volt. Modellerne markeret med 1, har indbygget spændingsregulator, der sikrer lavt strømforbrug og lang levetid.



High-Power LED Rail

Høj-effektiv LED Skinne til planmontering. Skinnen fås i 5 forskellige længer, både i 12 og 24V. Skinnen har indbygget spændingsregulator og en høj farvegengivelse (CRI>90). Kommer med monteringsclips, endestykker og 2 meter ledning

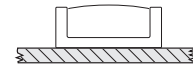

Black Series LED Rail

Kraftige sorte skinner der er oplagt til montering i mørke varerum og kabiner, hvor den sorte skinne nærmest vil fremstå som original inventar. Skinne kommer med 2 meter ledning og beslag til planmontering samt beslag til vinkelmontering. Skinnen kan håndtere 10-30V.

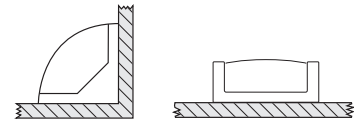

High-Power Side-Line LED Rail

En anden version af High-Power-LED Rail serien. Denne skinne er designet til montering på vanger, eller andre steder hvor en standard planmontering ikke er mulig. Skinne har ellers alle de samme egenskaber som sin forgænger.

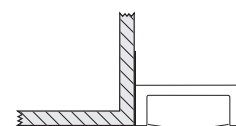

Varenummer, mål og kommentar	Lumen	Forsyning	Kode	Kvant.	Vejl. pris ekskl. moms	
63740 ¹ High-Power LED Rail. <input type="checkbox"/> Klar hvid, IP67. 25 cm.	1.600 lumen/m 17W/m CRI>90	10-16V	D	10	149,00	
63742 ¹ High-Power LED Rail. <input type="checkbox"/> Klar hvid, IP67. 50 cm.			D	10	299,00	
63744 ¹ High-Power LED Rail. <input type="checkbox"/> Klar hvid, IP67. 100 cm.			D	10	549,00	
63745 ¹ High-Power LED Rail. <input type="checkbox"/> Klar hvid, IP67. 125 cm.			D	10	689,00	
63746 ¹ High-Power LED Rail. <input type="checkbox"/> Klar hvid, IP67. 150 cm.			D	10	819,00	
63748 ¹ High-Power LED Rail. <input type="checkbox"/> Klar hvid, IP67. 25 cm.		22-28V	D	10	159,00	
63750 ¹ High-Power LED Rail. <input type="checkbox"/> Klar hvid, IP67. 50 cm.			D	10	319,00	
63752 ¹ High-Power LED Rail. <input type="checkbox"/> Klar hvid, IP67. 100 cm.			D	10	599,00	
63753 ¹ High-Power LED Rail. <input type="checkbox"/> Klar hvid, IP67. 120 cm.			D	10	739,00	
63754 ¹ High-Power LED Rail. <input type="checkbox"/> Klar hvid, IP67. 150 cm.			D	10	879,00	
63805 ¹ Black Series LED Rail. <input type="checkbox"/> Klar hvid, IP67. 30 cm.	1.200 lumen/m	10-30V	D	10	179,00	
63810 ¹ Black Series LED Rail. <input type="checkbox"/> Klar hvid, IP67. 50 cm.	12W/m		D	10	219,00	
63820 ¹ Black Series LED Rail. <input type="checkbox"/> Klar hvid, IP67. 100 cm.	CRI>90		D	10	379,00	
63658 ¹ High-Power LED Pure Rail med høj farvegengivelse. <input type="checkbox"/> Klar hvid, IP67. 50 cm.	1.000 lumen/m	10 - 16V	D	10	479,00	
63660 ¹ High-Power LED Pure Rail med høj farvegengivelse. <input type="checkbox"/> Klar hvid, IP67. 100 cm.	15W/m CRI>95		D	10	779,00	
63630 ¹ High-Power SLIM LED Rail med PIR sensor <input type="checkbox"/> Klar hvid, IP67. Flere kan synkroniseres. 55 cm.	1.570 lumen/m		D	10	559,00	
63635 ¹ High-Power SLIM LED Rail med PIR sensor <input type="checkbox"/> Klar hvid, IP67. Flere kan synkroniseres. 81 cm.	16,6W/m CRI>95		D	10	798,00	
63783 Dual Color Interiør LED-skinne <input type="checkbox"/> Rød+Hvid, 75 lumen for den røde farve, IP67. 25 cm.	300 lumen/m 15W/m	12V	D	10	219,00	
63778GW Dual Color Interiør LED-skinne <input type="checkbox"/> Grøn+Hvid, 50 lumen for den grønne farve, IP67. 50 cm.	600 lumen/m 15W/m		D	10	289,00	
63778 Dual Color Interiør LED-skinne <input type="checkbox"/> Blå+Hvid, 200 lumen for den blå farve, IP67. 50 cm.			D	10	289,00	
63779 Dual Color Interiør LED-skinne <input type="checkbox"/> Rød+Hvid, 150 lumen for den røde farve, IP67. 50 cm.			D	10	289,00	
63730 ¹ LED Designer Interiør Rail. <input type="checkbox"/> Klar hvid, IP57. 50 cm.			2.100 lumen/m 22W/m CRI>90	12V	D	
63734 ¹ LED Designer Interiør Rail. <input type="checkbox"/> Klar hvid, IP57. 100 cm.	D	10			719,00	
63732 ¹ LED Designer Interiør Rail. <input type="checkbox"/> Klar hvid, IP57. 50 cm.	24V	D		10	379,00	
63736 ¹ LED Designer Interiør Rail. <input type="checkbox"/> Klar hvid, IP57. 100 cm.		D		10	719,00	
63380 ¹ High-Power Side-Line LED Rail <input type="checkbox"/> Klar hvid, IP67. 50 cm.	1.320 lumen/m 15W/m CRI>90	12V	D	10	279,00	
63384 ¹ High-Power Side-Line LED Rail <input type="checkbox"/> Klar hvid, IP67. 100 cm.			D	10	499,00	
63382 ¹ High-Power Side-Line LED Rail <input type="checkbox"/> Klar hvid, IP67. 50 cm.		24V	D	10	279,00	
63386 ¹ High-Power Side-Line LED Rail <input type="checkbox"/> Klar hvid, IP67. 100 cm.			D	10	499,00	

¹ med indbygget spændingsregulator, som giver lang levetid og lav varmeudvikling.
Alle LED Rails kommer med 2 meter ledning

LED-skinne på siden fås i varm eller kold hvid til 12 og/eller 24 volt.
 Deres indbyggede konstantstrøms regulering sikrer lavt strømforbrug og lang levetid.



63000 - Dimmer til LED produkter

Denne LED-Dimmer sænker ikke spændingen på udgangs siden til det tilsluttede LED produkt men i stedet sænker den strømforbruget / amp.

Maks forbrug: 24W ved 12V og 36W ved 24V

Komplet LED-skinne

Består af færdigmonteret skinne med køleprofil, fleksibel LED strip, cover, endestykker og 3 monteringsclips til montering



BYGGESÆT

Byg selv LED skinne systemer af:
 LED-STRIB og LED-SKINNE-ALU.

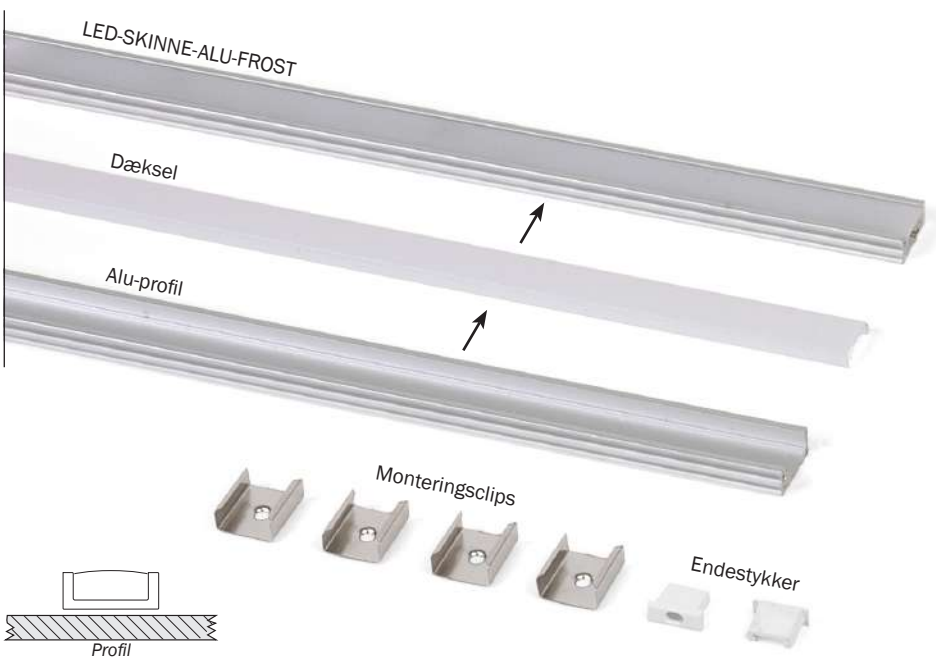

5 meter LED strip med klæb på bagsiden.



Varenummer, mål og kommentar	Forsyning	Kode	Kvant.	Vejl. pris ekskl. moms				
LED-STRIB-W med selvklæb, varm hvid. 5 m	ca. 500 lumen/m	12V	E	10	499,00			
LED-STRIB-R med selvklæb. ■ rød. 5 m			E	10	499,00			
LED-STRIB-B med selvklæb. ■ blå. 5 m			E	10	499,00			
LED-STRIB-Y med selvklæb. ■ gul. 5 m		5W/m	24V	E	10		499,00	
LED-STRIB-B24 med selvklæb. ■ blå. 5 m				E	10		499,00	
LED-STRIB-R24 med selvklæb. ■ rød. 5 m				E	10		499,00	
LED-STRIB-Y24 med selvklæb. ■ gul. 5 m				E	10		499,00	
LED-STRIB-W-12 ¹ med selvklæb. <input type="checkbox"/> varm hvid. 5 m	1400 lumen/m	10 - 15V	D	10	796,00			
LED-STRIB-K-12 ¹ med selvklæb. <input type="checkbox"/> hvid. 5 m			D	10	796,00			
LED-STRIB-W-24 ¹ med selvklæb. <input type="checkbox"/> varm hvid. 5 m		20 - 30V	D	10	796,00			
LED-STRIB-K-24 ¹ med selvklæb. <input type="checkbox"/> hvid. 5 m			D	10	796,00			
LED-SKINNE-ALU-KLAR Alu-skinne med klart glas 100 cm	-	-	D	10	100,00	KLAR		
LED-SKINNE-ALU-FROST Alu-skinne med frost glas 100 cm	-	-	D	10	100,00	FROST		
BLA052-12-L ¹ LED skinne ² , vinklet, venstre <input type="checkbox"/> Kold hvid. Vandtæt 52 cm	1000 lumen/m	10 - 15V	D	10	325,00			
BLA052-12-R ¹ LED skinne ² , vinklet, højre <input type="checkbox"/> Kold hvid. Vandtæt 52 cm			D	10	325,00			
BLA052-24-L ¹ LED skinne ² , vinklet, venstre <input type="checkbox"/> Kold hvid. Vandtæt 52 cm		20 - 30V	D	10	325,00			
BLA052-24-R ¹ LED skinne ² , vinklet, højre <input type="checkbox"/> Kold hvid. Vandtæt 52 cm			D	10	325,00			
BLA102-12-L ¹ LED skinne ² , vinklet, venstre <input type="checkbox"/> Kold hvid. Vandtæt 104 cm		10W/m	10 - 15V	D	10		535,00	
BLA102-12-R ¹ LED skinne ² , vinklet, højre <input type="checkbox"/> Kold hvid. Vandtæt 104 cm				D	10		535,00	
BLA102-24-L ¹ LED skinne ² , vinklet, venstre <input type="checkbox"/> Kold hvid. Vandtæt 104 cm			20 - 30V	D	10		535,00	
BLA102-24-R ¹ LED skinne ² , vinklet, højre <input type="checkbox"/> Kold hvid. Vandtæt 104 cm				D	10		535,00	
LED-SKINNE ¹ Indb. strømstyring ² . <input type="checkbox"/> Varm hvid 55,0 cm	1400 lumen/m	10 - 15V	D	10	196,00			
LED-SKINNE-K ¹ Indb. strømstyring ² . <input type="checkbox"/> Kold hvid 55,0 cm			D	10	196,00			
LED-SKINNE-K24 ¹ Indb. strømstyring ² . <input type="checkbox"/> Kold hvid 55,0 cm			14W/m	20 - 30V	D		10	196,00
LED-PIR Bevægelsesføler, mulighed for slavestyring, programmérbar tid (10 sek. - 30 min.), 1 udgang på 10 ampere. 10 - 30V			E	10	850,00			
LED-DIMMER Lygdæmper til LED lys. Auto spænding: 12 volt DC / 24 volt DC. Maks ohmsk belastning 8 ampere. 12 / 24V			D	10	145,00			
63000 Dimmer til LED-produkter. Denne LED-Dimmer sænker ikke spændingen på udgangs siden til det tilsluttede LED produkt, men i stedet sænker den strømforbruget / amp. Maks forbrug: 24W ved 12V og 36W ved 24V 10 - 30V			E	10	145,00	NYHED		

¹ med indbygget konstantstrømsstyring, som giver lang levetid og lav varmeudvikling.

² med 2 meter ledning

Varm hvid = ca. 2.900 kelvin. Hvid = ca. 4.000 kelvin

Multi anvendeligt 24volt lysarmatur

De nye BLT armaturer er fremstillet i klar Ø26 polyætylen rør med stik i begge ender. Armaturet er IP68 og monteres nemt i de medfølgende clips.

Op til 6 armaturer kan serie-kobles. (maks 4 styk ved BLT80HP).

2 meter tilslutningsledning, 10 cm og 100 cm mellem-koblingsledning bestilles særskilt.



BLT-12V



BLT-12V

Tilslut op til 2 styk BLT armaturer til 12 volt via BLT-12V.

LED-ARMATUR BLF-serie

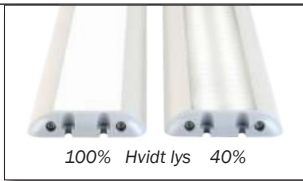

100% Hvidt lys 40%

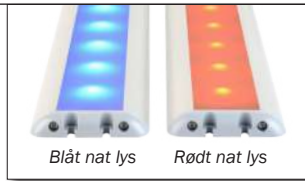

Blåt nat lys Rødt nat lys

Kvalitetsarmatur i aluminium med 5. generation LED og giver næsten dobbelt så meget lys som 4. generation. Virkningsgraden er på 98%. Farvetemperaturen er ca. 4.000 kelvin og giver et rigtigt godt arbejdslys. To farver lys; hvid og blå og det hvide lys har to lysstyrker; 40% eller 100%. Armaturet kan tilsluttes 10 - 30V DC.



BLF-27









Low-Cost BLF-serie



I den nye low-cost serie BLF lamper har man fokuseret på at sænke prisen uden at gå på kompromis med lys og kvalitet. Med seneste generation LED, fjernelsen af en dyr multi spændings konverter og en opdatering af produktionsmetoder. Har vi fået en Europæisk produceret høj-kvalitetslampe til "kinapris". BLF-LC serien fås i 2 størrelser og skal bestilles i 12 eller 24 volt. BLF-LC er forsynet med kabeltilslutninger i begge ender og der kan sættes op til 6 stk i serie.



BLF48LC

Varenummer, mål og kommentar	Lumen	Forsyning	Kode	Kvant.	Vejl. pris ekskl. moms	
BLT40HP LED-armatur. Incl. 2 stk. rørholdere. Mål: l 450 × b 40 × h 44 mm. IP68 Max 40 °C omgivelsestemperatur. <input type="checkbox"/> Hvidt	9W 1.200	24V	D	10	370,00	
BLT80HP LED-armatur. Incl. 2 stk. rørholdere. Mål: l 830 × b 40 × h 44 mm. IP68 Max 40 °C omgivelsestemperatur. <input type="checkbox"/> Hvidt	18,5W 2.500	24V	D	10	610,00	
BLT100 LED-armatur. Incl. 2 stk. rørholdere. Mål: l 1000 × b 40 × h 44 mm. IP68 <input type="checkbox"/> Hvidt	13W 1.800	24V	D	10	590,00	
BLT-END Endedæksel for BLT.			D	10	16,00	
BLT-FORS Tilslutningskabel 200 cm.			D	10	100,00	
BLT-FORS5 Tilslutningskabel 500 cm.			D	10	155,00	
BLT-10WW Mellemkabel 10 cm.			D	10	100,00	
BLT-100WW Mellemkabel 100 cm.			D	10	100,00	
BLT-12V Konverter til 12V som kan forsyne 2 rør.		12V	D	10	390,00	
BLF15DIM Lavprofil armatur med lysdæmper og afb. mål: l 184 × b 76 × h 15 mm <input checked="" type="checkbox"/> Rødt natlys. <input type="checkbox"/> Hvidt	6W 900	10 - 30V	D	10	585,00	
BLF12 Lavprofil armatur med 1 meter ledning. mål: l 170 × b 76 × h 15 mm <input checked="" type="checkbox"/> Blåt natlys. <input type="checkbox"/> Hvidt	2,4W 400	10 - 30V	D	10	365,00	
BLF27RØD Lavprofil armatur med 1 meter ledning. mål: l 368 × b 76 × h 15 mm <input checked="" type="checkbox"/> Rødt natlys. <input type="checkbox"/> Hvidt	5,4W 900		D	10	510,00	
BLF54 Lavprofil armatur med 1 meter ledning mål: l 368 × b 76 × h 15 mm <input checked="" type="checkbox"/> Blåt natlys. <input type="checkbox"/> Hvidt	10W 1.800		D	10	615,00	
BLF54RØD Lavprofil armatur med 1 meter ledning mål: l 368 × b 76 × h 15 mm <input checked="" type="checkbox"/> Rødt natlys. <input type="checkbox"/> Hvidt	10W 1.800		D	10	615,00	
BLF108 Lavprofil armatur med 1 meter ledning mål: l 720 × b 76 × h 15 mm <input checked="" type="checkbox"/> Blåt natlys. <input type="checkbox"/> Hvidt	21,6W 3.600		D	10	1.200,00	
BLF12LC-12 LowCost lavprofil armatur. * mål: l 184 × b 76 × h 15 mm, med klemmer. <input type="checkbox"/> Hvidt	2,6W 360	12V	D	10	235,00	
BLF48LC-12 LowCost lavprofil armatur. * mål: l 344 × b 76 × h 15 mm, med klemmer. <input type="checkbox"/> Hvidt	10W 1.400		D	10	410,00	
BLF14LC-24 LowCost lavprofil armatur. * mål: l 184 × b 76 × h 15 mm, med klemmer. <input type="checkbox"/> Hvidt	3W 420	24V	D	10	235,00	
BLF56LC-24 LowCost lavprofil armatur. * mål: l 344 × b 76 × h 15 mm, med klemmer. <input type="checkbox"/> Hvidt	12W 1.600		D	10	410,00	
*Kan bruges sammen med LED-DIMMER eller Bluesea's dæmpere						
LED-DIMMER Lyddæmper til LED lys. Maks ohmsk belastning 8 amp. Auto spænding: 12 volt DC / 24 volt DC. Virker ikke på 10-30V armatur.		12/24V	D	10	145,00	
LED-PIR Bevægelsesføler, mulighed for slavestyring, programmerbar tid (10 sek. - 30 min.), 1 udgang på 10 ampere.		10 - 30V	E	10	850,00	
63000 Dimmer til LED-produkter Denne LED-Dimmer sænker ikke spændingen på udgangssiden til det tilsluttede LED produkt, men i stedet sænker den strømforbruget / amp. Maks forbrug: 24W ved 12V og 36W ved 24V		10 - 30V	E	10	145,00	

Farvetemperatur 4.000 kelvin svarer til naturlig hvid.



LED SVANE

Arbejds- og kortlampe på svanehals til førerhuset eller navigationsbordet med både varm hvid og rød LED. Indbygget lysdæmper. Tilsluttes 10 - 30 volt DC.



LED113119

LED downlight til indbygning

LED113119 og **LED113129** er en elegant downlight med masser af anvendelsesmuligheder. Indbygget lysdæmper. 6 Watt. 10-30 Volt. Lamperne er Ø82,5 mm og 4,2 mm høj (synlig). Indbygningdybde 25 mm. Hul min Ø51mm. Fastgøres med 2 clips.

LED113129



LED11280X

Loft- eller vægmonteret interiørlampe til påbygning og giver et meget jævnt lys.

Tre modeller at vælge imellem:

- Fast hvidt lys
- Dæmpbar hvidt lys
- eller
- Rød, blå eller hvidt dæmpbart lys



Små LED downlights i tre farver

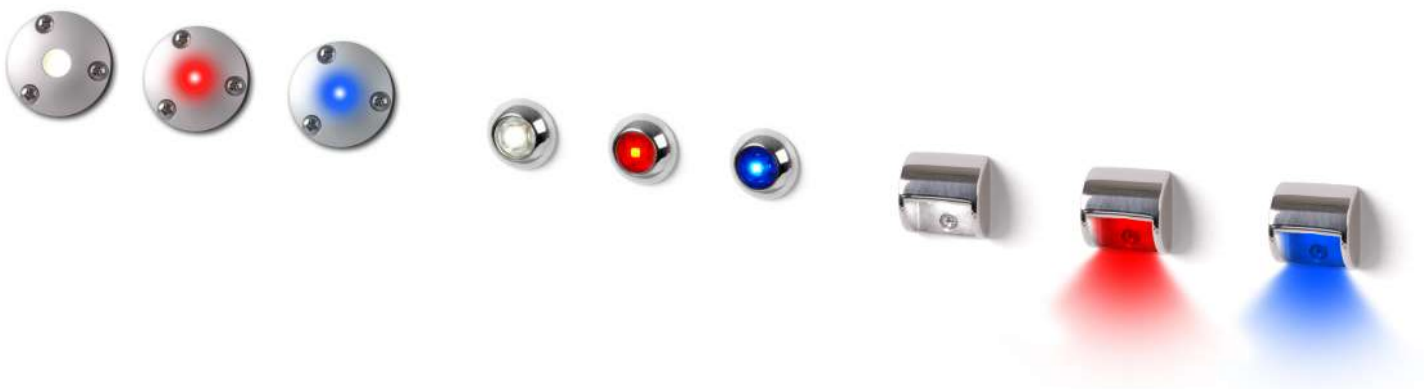

Varenummer, mål og kommentar	Lumen	Forsyning	Kode	Kvant.	Vejl. pris ekskl. moms	
LED-Ø145-12 til indbygning. Mål: Ø145 × 17 mm. Pulverlakeret alu. Lys: <input type="checkbox"/> Hvidt	500	10 - 15V	D	12	360,00	
LED-Ø145-24 til indbygning. Mål: Ø145 × 17 mm. Pulverlakeret alu. Lys: <input type="checkbox"/> Hvidt	500	20 - 30V	D	12	360,00	
LED-SVANE LED lampe med rødt og hvidt lys. Med indbygget lysdæmper. Mål: 350 × Ø53 mm. Lys: <input type="checkbox"/> <input checked="" type="checkbox"/> Hvidt / Rødt	3W	10 - 30V	D	10	1.196,00	
LED113119 LED downlight til indbygning. Med indbygget lysdæmper. Poleret ramme Lys: <input type="checkbox"/> Varm Hvid	300	10 - 30V	C	12	1.100,00	
LED113129 LED downlight til indbygning. Med indbygget lysdæmper. Hvid ramme Lys: <input type="checkbox"/> Varm Hvid			C	12	1.100,00	
Fælles data: RF stål. Mål: Ø82,5×4,2 mm. (synlig). Indbygningdybde 25 mm. Hul min Ø51 mm.		6W				
LED112803 LED downlight til påbygning. Lys: <input type="checkbox"/> Hvidt	150 (hvid)	10 - 15V	C	12	645,00	
LED112808 LED downlight til påbygning. Indbygget lysdæmper på hvidt lys. Lys: <input type="checkbox"/> <input checked="" type="checkbox"/> <input checked="" type="checkbox"/> Hvidt/Rødt/Blåt			C	12	1.120,00	
LED112809 LED downlight til påbygning. Med indbygget lysdæmper. Lys: <input type="checkbox"/> Hvidt		10 - 30V	C	12	1.120,00	
LED112807 LED downlight til påbygning. Med indbygget lysdæmper. Lys: <input checked="" type="checkbox"/> RGBW			C	12	1.390,00	
Fælles data: Mål: Ø50 × 18 mm.		4W				
LED101033 LED downlight. Alu. Lys: <input type="checkbox"/> Hvidt	180 (hvid)	10 - 15V	C	12	465,00	
LED101034 LED downlight. Alu. Lys: <input checked="" type="checkbox"/> Blåt			C	12	465,00	
LED101035 LED downlight. Alu. Lys: <input checked="" type="checkbox"/> Rødt			C	12	465,00	
LED101037 LED downlight. Alu. Lys: <input checked="" type="checkbox"/> RGBW		10 - 30V	C	12	1.390,00	
Fælles data: Mål: Ø44×11 mm		4W				
LED101223 LED trappelys. Lys: <input type="checkbox"/> Varm hvid	45 (hvid)	10 - 15V	C	12	259,00	
LED101043 LED trappelys. Lys: <input type="checkbox"/> Hvidt			C	12	259,00	
LED101044 LED trappelys. Lys: <input checked="" type="checkbox"/> Blåt			C	12	259,00	
LED101045 LED trappelys. Lys: <input checked="" type="checkbox"/> Rødt			C	12	259,00	
Fælles data: RF stål. Mål: 25×25×13 mm.		0,5W				
LED101225 LED knaplys. Lys: <input type="checkbox"/> Varm Hvid	45 (hvid)	10 - 15V	C	12	259,00	
LED101049 LED knaplys. Lys: <input type="checkbox"/> Hvidt			C	12	259,00	
LED101050 LED knaplys. Lys: <input checked="" type="checkbox"/> Blåt			C	12	259,00	
LED101051 LED knaplys. Lys: <input checked="" type="checkbox"/> Rødt			C	12	259,00	
Fælles data: RF stål. Mål: Ø25×8 mm.		0,5W				

LUMITEC

Caprera

Caprera er med sine kompakte mål, en god lille og diskret lampe med en god spredning.



Lumitec er Amerikansk og har specialiseret sig i produktion af høj-kvalitets maritime lamper. Lamperne nedenfor er et udpluk af Lumitec's 1000 lumen serie, enten som low-cost hvid eller hvid/rød og hvid/blå med indbygget dimmer.



Nevis

Nevis serien er en universal lampe til både inde og udendørs brug. Som dækslys, motorrumsls, stuerumsls eller i styrehus, med den indbyggede dæmper og rød eller blå natlys er anvendelsesmulighederne mange.

LED101296 Hvidt lys.

LED101147 Hvidt/blåt lys med indbygget dimmer.

LED101148 Hvidt/rødt lys med indbygget dimmer.

Perimeter

Perimeter er den nyeste lampe til montering på lodret skot giver det fast-vinklede hus et perfekt lys, også lodret nedad. Fås i samme udgaver som Nevis med dæmper og blå/rød. Også med gult-blink.

LED101475 Hvidt lys.

LED101476 Hvidt/blåt lys med indbygget dimmer.

LED101477 Hvidt/rødt lys med indbygget dimmer.

LED101478 Hvidt lys med indbygget gult advarselsblink.



LED101511

SeaBlaze Quattro undervandsbelysning med blå/hvidt lys.



LED101245

SeaBlaze Mini undervandsbelysning med hvidt lys. Sælges som et par.

Varenummer, mål og kommentar	Lumen	Forsyning	Kode	Kvant.	Vejl. pris ekskl. moms		
LED101296 Vandtæt lampe. NevisLT	IP67 - 15W <input type="checkbox"/> Hvidt lys	1.000		C	12	1.495,00	
LED101147 Vandtæt lampe. Nevis2 med indbygget dimmer.	IP67 - 15W <input checked="" type="checkbox"/> Hvidt/Blåt lys	1.000	10 - 30V	C	12	2.200,00	
LED101148 Vandtæt lampe. Nevis2 med indbygget dimmer.	IP67 - 15W <input checked="" type="checkbox"/> Hvidt/Rødt lys	1.000		C	12	2.200,00	
Fælles mål: b 127 × h 64 × d 16 mm.							
LED101288 Planmonteret LED dækslys. CapriLT.	IP67 - 16W <input type="checkbox"/> Hvidt lys	1.000		C	12	1.195,00	
LED101099 Planmonteret LED dækslys. Capri2 med indbygget dimmer.	IP67 - 15W <input checked="" type="checkbox"/> Hvidt/Blåt lys	1.000	10 - 30V	C	12	1.895,00	
LED101100 Planmonteret LED dækslys. Capri2 med indbygget dimmer.	IP67 - 15W <input checked="" type="checkbox"/> Hvidt/Rødt lys	1.000		C	12	1.895,00	
Fælles mål: b 126 × h 45 × d 8+33 mm							
LED101292 LED, Dækslys. CapreraLT.	IP67 - 15W <input type="checkbox"/> Hvidt lys	1.000				1.195,00	
LED101102 LED, Dækslys. Caprera2 med indbygget dimmer.	IP67 - 15W <input checked="" type="checkbox"/> Hvidt/Blåt lys	1.000	10 - 30V	C	12	1.945,00	
LED101103 LED, Dækslys. Caprera2 med indbygget dimmer.	IP67 - 15W <input checked="" type="checkbox"/> Hvidt/Rødt lys	1.000		C	12	1.945,00	
Fælles mål: b 114 × h 44 × d 72 mm. med fod							
LED101475 Vandtæt lampe. Perimeter.	IP67 - 15W <input type="checkbox"/> Hvidt lys	1.000		C	12	1.695,00	
LED101476 Vandtæt lampe. Perimeter med indbygget dimmer.	IP67 - 15W <input checked="" type="checkbox"/> Hvidt/Blåt lys	1.000	10 - 30V	C	12	1.895,00	
LED101477 Vandtæt lampe. Perimeter med indbygget dimmer.	IP67 - 15W <input checked="" type="checkbox"/> Hvidt/Rødt lys	1.000		C	12	1.895,00	
Fælles mål: b 162 × h 53 × d 29 mm.							
LED101478 Arbejds / advarsels-lampe. Perimeter med indbygget Gul flash. Mål: b 162 × h 53 × d 29 mm.	IP67 - 15W <input checked="" type="checkbox"/> Hvidt/Gul Flash	1.000	10 - 30V	C	12	1.995,00	
LED101520 Universal-lampe. Mål: b 127 × h 51 × d 26 mm.	IP67 - 15W <input type="checkbox"/> Hvidt	1.000	10 - 30V	C	12	1.595,00	

Varenummer, mål og kommentar	Lumen	Forsyning	Kode	Kvant.	Vejl. pris ekskl. moms		
LED101245 LED, Undervandslys. Sæt af 2 stk. SeaBlaze Mini. *Kan kun bruges under vand Mål: Ø76 × h 15(+13) mm.	IP68 - 12W <input type="checkbox"/> Hvidt lys Aluminium	890	10 - 30V	C	12	3.195,00	
LED101511 LED, Undervandslys. SeaBlaze Quattro. *Kan kun bruges under vand Mål: Ø97 × h 19(+34) mm.	IP68 - 25W <input checked="" type="checkbox"/> Hvidt/Blåt lys Bronze	2000	10 - 30V	C	6	3.195,00	

LUMITEC

Morray - Fleksibelt RGBW-lys med indbygget styring

Moray Flex Light er verdens eneste RGBW-flexlys med både intern driver og farvestyring. Tilslut direkte til et 2-lednings DC-system for farve- og dæmpningskontrol via en standard tænd/sluk-kontakt – helt uden ekstern driver. Kompatibel med Poco Digital Lighting Control for nem styring fra MFD, smartphone eller tablet. Fås i otte praktiske størrelser!

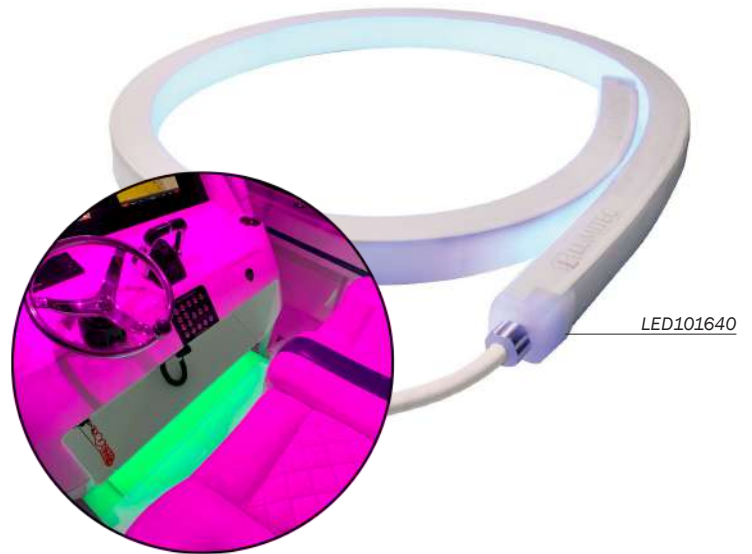

LED101640

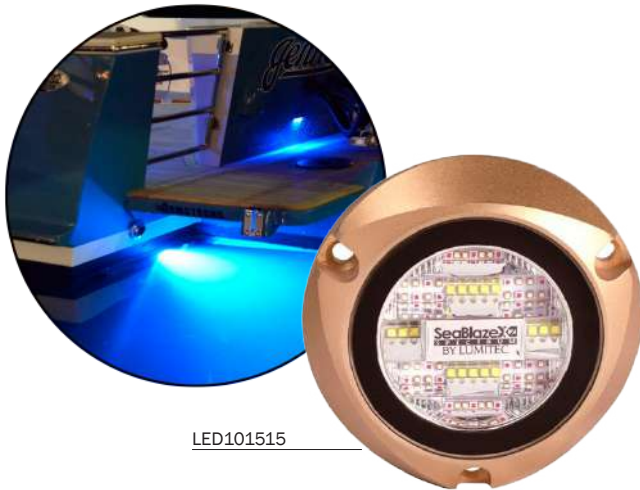

LED101515

SeaBlazeX2 – Når ydeevne og farvespil mødes under vandet!

SeaBlaze X2 hæver standarden for undervandsbelysning med sin avancerede teknologi og solide konstruktion. Med over 6.000 lumen leverer den uovertruffen lysstyrke, der sikrer maksimal synlighed under vandet. Den er tilgængelig i tofarvet hvid/blå eller fuldfarvet spektrum, som giver en bred vifte af farvemuligheder, der kan tilpasses ethvert behov.

Poco 3 – Intelligent lysstyring til enhver båd!

Avanceret digital belysningskontrolmodul designet til brug på både og andre maritime miljøer.

Den giver mulighed for at styre belysning via en kompatibel multifunktionsskærm (MFD) eller en tilsluttet smartenhed. Her er en opsummering af, hvad Poco 3 tilbyder:



1. Erstatte traditionelle fysiske kredsløb, ledninger og kontakter, hvilket forenkler installation og drift.
2. Giver mulighed for at oprette flere "virtuelle kredsløb" på én enkelt kanal, hvilket gør det nemt at tilføje eller ændre lysopsætninger uden ekstra kabelføring.
3. Mulighed for præcis styring af lysintensitet, farver og skræddersyede lysscener.
4. Et lille, fuldstændig forsejlet modul, der kan modstå krævende maritime miljøer. Kompatibilitet:
5. Fungerer sammen med Lumitecs PLI-kompatible lys og Pico S8-modul, som tillader brug af fysiske kontakter til at styre virtuelle kommandoer.

Varenummer, mål og kommentar		Lumen	Forsyning	Kode	Kvant.	Vejl. pris ekskl. moms	
LED101647 Morray Flex - Fleksibelt RGBW-lys. Mål: 1,65 x 45 cm.	IP67 - 4,1W <input type="checkbox"/> <input type="checkbox"/> <input type="checkbox"/> <input type="checkbox"/> Alle farver	113	10 - 16V	C	12	1.995,00	
LED101640 Morray Flex - Fleksibelt RGBW-lys. Mål: 1,65 x 91 cm.	IP67 - 8,2W <input type="checkbox"/> <input type="checkbox"/> <input type="checkbox"/> <input type="checkbox"/> Alle farver	225	10 - 16V	C	12	1.995,00	
LED101648 Morray Flex - Fleksibelt RGBW-lys. Mål: 1,65 x 137 cm.	IP67 - 12,3W <input type="checkbox"/> <input type="checkbox"/> <input type="checkbox"/> <input type="checkbox"/> Alle farver	338	10 - 16V	C	12	2.395,00	
LED101641 Morray Flex - Fleksibelt RGBW-lys. Mål: 1,65 x 182 cm.	IP67 - 16,5W <input type="checkbox"/> <input type="checkbox"/> <input type="checkbox"/> <input type="checkbox"/> Alle farver	450	10 - 16V	C	12	3.045,00	
LED101649 Morray Flex - Fleksibelt RGBW-lys. Mål: 1,65 x 228 cm.	IP67 20,6W <input type="checkbox"/> <input type="checkbox"/> <input type="checkbox"/> <input type="checkbox"/> Alle farver	563	10 - 16V	C	12	3.645,00	
LED101642 Morray Flex - Fleksibelt RGBW-lys. Mål: 1,65 x 274 cm.	IP67 - 25W <input type="checkbox"/> <input type="checkbox"/> <input type="checkbox"/> <input type="checkbox"/> Alle farver	675	10 - 16V	C	12	4.095,00	
LED101650 Morray Flex - Fleksibelt RGBW-lys. Mål: 1,65 x 320 cm.	IP67 - 29,2W <input type="checkbox"/> <input type="checkbox"/> <input type="checkbox"/> <input type="checkbox"/> Alle farver	788	10 - 16V	C	12	4.595,00	
LED101643 Morray Flex - Fleksibelt RGBW-lys. Mål: 1,65 x 365 cm.	IP67 - 33W <input type="checkbox"/> <input type="checkbox"/> <input type="checkbox"/> <input type="checkbox"/> Alle farver	900	10 - 16V	C	12	5.295,00	
LED101283 Rail2 - Universal RGBW lysskinne. Mål: 2,82 x 30 cm.	IP67 - 11W <input type="checkbox"/> <input type="checkbox"/> <input type="checkbox"/> <input type="checkbox"/> Alle farver	900		C	12	1.449,00	
LED101763 Fiji RGBW servicebelysning. Mål: 2,54 x 5,08 cm. Direkte lys	IP67 - 0,4W <input type="checkbox"/> <input type="checkbox"/> <input type="checkbox"/> <input type="checkbox"/> Alle farver	67		C	12	1.395,00	
LED101754 Fiji - RGBW servicebelysning. Mål: 2,54 x 5,08 cm. Indirekte lys	IP67 - 0,4W <input type="checkbox"/> <input type="checkbox"/> <input type="checkbox"/> <input type="checkbox"/> Alle farver	67		C	12	1.395,00	
LED113127 Mirage - RGBW planforsænket spot. Mål: 2,54 x ø8,25 cm. Rund	IP67 - 6W <input type="checkbox"/> <input type="checkbox"/> <input type="checkbox"/> <input type="checkbox"/> Alle farver	380		C	12	1.345,00	
LED116127 Mirage - RGBW spot. Mål: 2,54 x 8,67 cm. Rektangulær	IP67 - 6W <input type="checkbox"/> <input type="checkbox"/> <input type="checkbox"/> <input type="checkbox"/> Alle farver	380		C	12	1.345,00	
LED115127 Mirage - Roterbar RGBW spot. Mål: 2,54 x ø8,25 cm. Rund	IP67 - 6W <input type="checkbox"/> <input type="checkbox"/> <input type="checkbox"/> <input type="checkbox"/> Alle farver	380		C	12	1.445,00	
LED112807 Halo - LED downlight til påbygning. Mål: 1,77 x ø5,05 cm. Rund	IP67 - 4W <input type="checkbox"/> <input type="checkbox"/> <input type="checkbox"/> <input type="checkbox"/> Alle farver	150		C	12	1.395,00	
LED101037 LED downlight. Alu. Mål: 1,15 x ø4,39 cm. Rund	IP67 - 4W <input type="checkbox"/> <input type="checkbox"/> <input type="checkbox"/> <input type="checkbox"/> Alle farver	180		C	12	1.395,00	
LED101516 SeaBlaze X2 - W/B undervandslys. Mål: 2,15 x ø8,86 cm. Rund	IP68 - 60W <input type="checkbox"/> <input type="checkbox"/> Hvidt/Blåt lys	6000		C	12	4.395,00	
LED101515 SeaBlaze X2 - RGBW undervandslys. Mål: 2,15 x ø8,86 cm. Rund	IP68 - 60W <input type="checkbox"/> <input type="checkbox"/> <input type="checkbox"/> <input type="checkbox"/> Alle farver	6000		C	12	6.695,00	
LED101832 SeaBlaze Mini - RGBW undervandslys. Mål: 1,6 x ø7,57 cm. Rund	IP68 - 10,5W <input type="checkbox"/> <input type="checkbox"/> <input type="checkbox"/> <input type="checkbox"/> Alle farver	670		C	12	2.295,00	
LED101705 Javelin 600X - RGBW undervandslys. Mål: 1,7 x 5,1 x 20,3 cm.	IP68 - 60W <input type="checkbox"/> <input type="checkbox"/> <input type="checkbox"/> <input type="checkbox"/> Alle farver	6000		C	12	6.995,00	

Alle ovenstående lamper understøtter PLI via POCO controller

Varenummer, mål og kommentar				Kode	Kvant.	Vejl. pris ekskl. moms	
LED101699 Poco Digital lyskontrol modul - Få kraftfuld og prisvenlig kontrol over dit onboard belysningssystem.				C	12	3.395,00	
LED101609 Pico C4 Udvidelsesmodul - giver dig kontrol over tredjeparts RGB/RGBW-lys via Poco eller TTP-protokollen. Kan håndtere 2,5A pr. kanal.				C	12	2.195,00	
LED101873 Pico C4-Max Udvidelsesmodul - giver dig kontrol over tredjeparts RGB/RGBW-lys via Poco eller TTP-protokollen. Kan håndtere 10A pr. kanal.				C	12	2.595,00	
LED101684 Dette S8-module giver mulighed for at tilknytte op til 8 fysiske kontakter til virtuelle kommandoer.				C	12	2.095,00	
LED101829 Forenklet styring af tredjeparts RGB-tilbehør med Pico OHM. 4 stk. er inkluderet i dette varenummer.				C	12	1.595,00	

LED-655

LED Arbejdslampe der giver et godt spredt lys på 70°.
Monteres på siden af køretøjet.
Monteringsvinkel 35° eller 48°.

LED-665



LED-B24

Godkendt LED bak lampe.
Giver et godt spredt lys 140° × 70°.
ECE R23 og R10 godkendt.

LED-B24



LED-ARB14 / LED-ARB26

Disse to nye LED-arbejdslamper er udført med vandtæt Deutsch tilslutning bag på lampen.

LED-ARB26



LED-ARB14



ECE GODKENDE FJERNLYGTER

Super kompakt LED fjernlygte, som supplerede langt lys.
Meget lav højde giver mulighed for indbygning i kølegitter. Polycarbonat glas gør lampen meget stærk mod stenslag.
Giver 100% lys med det samme pga. LED teknologi.
Skal monteres parvis.

LED-FJERN36



LED-FJERN18



Varenummer, mål og kommentar	Lumen	Forsyning	Kode	Kvant.	Vejl. pris ekskl. moms	
LED-ARB12 Lille LED Arbejdslampe. Mål: b 72 × h 91 × d 40 mm.	10W	840	9 - 36V	D 20	220,00	
LED-ARB14 Lille LED Arbejdslampe. Mål: b 91 × h 128 × d 49 mm.	15W	1250		E 20	220,00	
LED-ARB26 LED Arbejdslampe. Mål: b 122 × h 166 × d 51 mm.	27W	2250		E 20	270,00	
LED-ARB34 LED Arbejdslampe. Mål: b 112 × h 112 × d 69 mm.	30W	2.800		D 12	330,00	
LED-ARB15 LED Arbejdslampe. Mål: b 139 × h 45 × d 73 mm.	13W	1.000		D 20	255,00	
LED-ARB25 LED Arbejdslampe. Mål: ø 60 × b 93 mm.	20W	1.600		D 20	435,00	
1603-300320 LED Spot arbejdslampe. 6 × 10W CREE LED. Mål: b 380 × h 94 × d 82 mm.	55W	5.400		D 6	1.120,00	
LED-ARB70S LED Arbejdslampe. 70° rundkegle. Leveres med 2 meter ledning. Mål m. fod: b 270 × h 93 × d 62 mm.	60W	9.000		D 8	1.000,00	
LED-ARB70F LED Arbejdslampe. 100x140° stor spredning. Leveres med 2 meter ledning. Mål m. fod: b 270 × h 93 × d 62 mm.	60W	9.000		D 8	1.000,00	
1603-300367 Stor LED Arbejdslampe. Leveres med 2 meter ledning. Mål m. fod: b 280 × h 240 × d 85 mm.	130W	15.000		D 6	2.500,00	
LED-655 LED Arbejdslampe til montering på lodret flade. Mål: b 130 × h 42 × d 42 mm.	24W	2.200		E 24	390,00	
LED-686 LED Arbejdslampe til montering på lodret flade. Mål: b 242 × h 42 × d 42 mm.	48W	4.000		E 16	590,00	
LED-B24 Godkendt LED bak lampe. Mål: b 150 × h 50 × d 50 mm.	24W	2.300	D 20	430,00		
LED-FJERN18 LED Fjernlygte ECE typegodkendt. Mål: b 182 × h 38 × d 61 mm.	18W	900	9 - 36V	D 10	370,00	
LED-FJERN36 LED Fjernlygte ECE typegodkendt. Mål: b 350 × h 38 × d 61 mm.	36W	1.700		D 10	615,00	
LED-150-12W Motoriseret søgespot med 6 stk. CREE LED. Styres med trådløs fjernbetjening. Hvidt hus.	30W	1.200	10 - 15V	D 10	2.790,00	
LED-150-12B Motoriseret søgespot med 6 stk. CREE LED. Styres med trådløs fjernbetjening. Sort hus.	30W			D 10	2.790,00	
LED-150-24W Motoriseret søgespot med 6 stk. CREE LED. Styres med trådløs fjernbetjening. Hvidt hus.	30W	1.200	20 - 30V	D 10	2.990,00	
LED-150-24B Motoriseret søgespot med 6 stk. CREE LED. Styres med trådløs fjernbetjening. Sort hus.	30W			D 10	2.990,00	
Fælles mål: l 195 × b 160 × h 140 mm						
MAG-Ø66 Magnetfod Ø66. M5 indvendigt gevind. Brug 4 stk. til montering af søgespot.				D 10	170,00	

ELENA LED lysbro med natsænkning

Lysbroen er designet til at give en alsidig og kraftig advarselsbelysning.
 Leveres med et sæt stabile fødder samt en fjernbetjening der kan monteres hvis ønsket.
 ECE R10 og CISPR 25 klasse 3 godkendt.
 Input. 11 – 30 volt.
 Lysbroen har gult advarselslys og fås i følgende længder: 38, 76, 106, 120, 137, 152, 183, 198, og 213 cm.



Natsænkning, også kendt som lysdæmpning, er en funktion, der justerer lysstyrken på LED-dioderne for at lysniveauet ikke er så blændende ved brug i mørke.



ELENA LED lysbro med magnetfødder



38 cm. versionen af ELENA lysbroerne er en alsidig lysbro med kraftige magnetfødder. Kan sættes direkte til bilens 12V cigar-stik. Almindelige monteringsfødder medfølger.
 *Denne model er uden natsænkning.

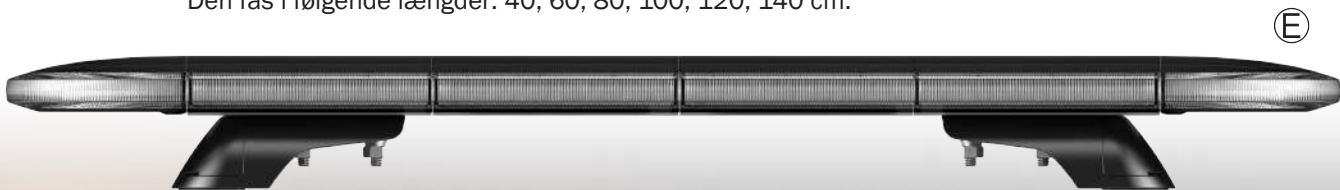

Raptor LED lysbro med natsænkning

Lysbroen er designet til at give en alsidig og kraftig advarselsbelysning og kan monteres direkte på taget af køretøjet via de medfølgende håndføre ABS fødder. Raptor serien fås i flere forskellige længder fra 40 cm. til 140 cm. hvilket gør denne serie velegnet til både små og store køretøjer.
 Input. 10 – 30 volt.
 ECE R65 og R10 godkendt.
 Lysbroen har som standard gult advarselslys, men fås også i en gul/blå udgave.
 Den fås i følgende længder: 40, 60, 80, 100, 120, 140 cm.



Varenummer, mål og kommentar	Forsyning	Kode	Kvant.	Vejl. pris ekskl. moms	
69150V2 ELENA LED lysbro med magnetfødder. ■ Gul ECE R10 godkendt. Mål: b 380 × h 52 × d 220 mm. Cigartænderstik	11 - 30V	D	10	1.283,00	
69155V3 ELENA LED lysbro med natsænkning. ■ Gul Mål: b 762 × h 37 × d 220 mm. ECE R65, R10 godkendt.		D	10	4.284,00	
69156V3 ELENA LED lysbro med natsænkning. ■ Gul Mål: b 1.067 × h 37 × d 220 mm. ECE R65, R10 godkendt.		D	10	4.713,00	
69157V3 ELENA LED lysbro med natsænkning. ■ Gul Mål: b 1.220 × h 37 × d 220 mm. ECE R65, R10 godkendt.		D	10	5.039,00	
69158V3 ELENA LED lysbro med natsænkning. ■ Gul Mål: b 1.372 × h 37 × d 220 mm. ECE R65, R10 godkendt.		D	10	5.713,00	
69159V3 ELENA LED lysbro med natsænkning. ■ Gul Mål: b 1.524 × h 37 × d 220 mm. ECE R65, R10 godkendt.		D	10	6.427,00	
69165V3 ELENA LED lysbro med natsænkning. ■ Gul Mål: b 1.677 × h 37 × d 220 mm. ECE R65, R10 godkendt.		D	10	6.713,00	
69166V3 ELENA LED lysbro med natsænkning. ■ Gul Mål: b 1.830 × h 37 × d 220 mm. ECE R65, R10 godkendt.		D	10	7.427,00	
69167V3 ELENA LED lysbro med natsænkning. ■ Gul Mål: b 1.982 × h 37 × d 220 mm. ECE R65, R10 godkendt.		D	10	7.999,00	
69168V3 ELENA LED lysbro med natsænkning. ■ Gul Mål: b 2.134 × h 37 × d 220 mm. ECE R65, R10 godkendt.		D	10	8.855,00	
69210 Raptor LED lysbro på 400mm. med ABS fødder. ■ Gul Mål: b 400 × h 31 × d 200 mm. ECE R65, R10 godkendt.	10 - 30V	D	10	2.700,00	<div style="text-align: right; font-size: small; margin-bottom: 5px;">NYHED</div> 
69215 Raptor LED lysbro på 600mm. med ABS fødder. ■ Gul Mål: b 600 × h 31 × d 200 mm. ECE R65, R10 godkendt.		D	10	3.300,00	
69220 Raptor LED lysbro på 800mm. med ABS fødder. ■ Gul Mål: b 800 × h 31 × d 200 mm. ECE R65, R10 godkendt.		D	10	3.900,00	
69220AB Raptor LED lysbro på 800mm. med ABS fødder. ■ Gul+Blå Mål: b 800 × h 31 × d 200 mm. ECE R65, R10 godkendt.		D	10	5.200,00	
69225 Raptor LED lysbro på 1.000mm. med ABS fødder. ■ Gul Mål: b 1.000 × h 31 × d 200 mm. ECE R65, R10 godkendt.		D	10	4.500,00	
69225AB Raptor LED lysbro på 1.000mm. med ABS fødder. ■ Gul+Blå Mål: b 1.000 × h 31 × d 200 mm. ECE R65, R10 godkendt.		D	10	5.700,00	
69230 Raptor LED lysbro på 1.200mm. med ABS fødder. ■ Gul Mål: b 1.200 × h 31 × d 200 mm. ECE R65, R10 godkendt.		D	10	5.100,00	
69230AB Raptor LED lysbro på 1.200mm. med ABS fødder. ■ Gul+Blå Mål: b 1.200 × h 31 × d 200 mm. ECE R65, R10 godkendt.		D	10	6.000,00	
69235 Raptor LED lysbro på 1.400mm. med ABS fødder. ■ Gul Mål: b 1.400 × h 31 × d 200 mm. ECE R65, R10 godkendt.		D	10	5.700,00	
69235AB Raptor LED lysbro på 1.400mm. med ABS fødder. ■ Gul+Blå Mål: b 1.400 × h 31 × d 200 mm. ECE R65, R10 godkendt.	D	10	6.600,00		

Lavprofil LED beacon

Kraftigt RAPTOR LED Beacons.
Multivolt 10 – 30 volt.
De fås med klar, orange og blå linse.
Den klare og orange version leverer gult/orange lys.



ECE65 er en standard for lyssignalers ydeevne, og dækker alle former for advarselsslamper, både retningsbestemte og 360°. Overholder minimum og maksimum ydeevne for lysudbytte samt tæthedsklasse tests. Ydermere måles farven på lyset for at sikre, at det er i den korrekte del af det synlige spektrum.



Budgetvenlige LED beacons

Kraftige LED beacons der kan fås med klart eller orange glas plan eller stangmontering, alle med gult blink.
Multivolt 12 – 24 volt.
10 forskellige blinkmønstre.
Modellen 1603-414009 er med kraftig magnetbase, og kommer med cigar-stik med indbygget tænd/sluk og blinkmønster-skift.



Beslag/Stang for beacon

Beslag i aluminium for stangmontering af LED beacons, så som 1603-414010 og 1603-414015.



Varenummer, mål og kommentar	Forsyning	Kode	Kvant.	Vejl. pris ekskl. moms	
1603-100055 Beslag for stangmontering af beacon, Totalhøjde: 123 mm. Montagehul: 11 mm. CC montagehul: 80 mm. Bredde: 35 mm.				69,00	
1603-100054 Beslag/Stang for Beacon, 360 Roterbar.		D	10	99,00	
1603-100059 Beslag/Stang for Beacon, 360 Roterbar.		D	10	129,00	NYHED 
1603-100060 Beslag/Stang for Beacon, 360 Roterbar.		D	10	129,00	NYHED 
LED-BEACON Lavprofil LED beacon. ■ Gul EC65, R10 godkendt. Mål: Ø123 × h 50,5 mm. Plan montering		D	10	596,00	NYHED  (E)
64592 RAPTOR LED beacon med orange linse og blink. ■ Gul EC65, R10 godkendt. Mål: Ø142 × h 47,5 mm. Plan montering		D	10	539,00	NYHED  (E)
64594 RAPTOR LED beacon med klar linse. ■ Gul EC65, R10 godkendt. Mål: Ø142 × h 47,5 mm. Plan montering	10-30V	D	10	539,00	NYHED  (E)
64596 RAPTOR LED beacon med blå linse og blink. ■ Blå EC65, R10 godkendt. Mål: Ø142 × h 47,5 mm. Plan montering		D	10	539,00	NYHED  (E)
64598 RAPTOR LED beacon med natsænkning og klar linse ■ Gul EC65, R10 godkendt. Mål: Ø142 × h 47,5 mm. Stang montering		D	10	711,00	NYHED  (E)
1603-414008 Lavprofil LED beacon. ■ Gul EC65, R10 godkendt. Mål: Ø112 × h 48 mm. Plan montering		D	20	447,00	NYHED  (E)
1603-414009 Lavprofil LED beacon med magnet og cigar-stik. ■ Gul EC65, R10 godkendt. Mål: Ø112 × h 48 mm. Plan montering		D	10	677,00	NYHED  (E)
1603-414010 LED beacon for stangmontage. ■ Gul EC65, R10 godkendt. Mål: Ø92 × h 139 mm. Stang montering	12 - 24V	D	16	534,00	 (E)
1603-414014 Lavprofil LED beacon. ■ Gul EC65, R10 godkendt. Mål: Ø112 × h 48 mm. Plan montering		D	10	447,00	 (E)
1603-414015 Lavprofil LED med magnet og cigartænderstik. ■ Gul EC65, R10 godkendt. Mål: Ø112 × h 48 mm. Plan montering		D	10	527,00	 (E)
64597 Mini LED beacon. Til gaffeltruck, lift, minilæsser mv. ■ Gul EC65, R10 godkendt. Mål: Ø75 × h 66 x 98 mm. Stang montering	10 - 80V	D	10	369,00	 (E)

LED-FLASH3S / LED-FLASH6S

LED-teknologien udvikles hele tiden, det ses i denne nye serie af LED-flash til frontgrill. Med en højde på kun 15mm og ultra meget lys, multivoltage 10-30 volt og mulighed for at koble flere sammen.



NYHED!

LED-FLASH3R

Den nye LED-flash3R kommer med vinkelbeslag til montering eks. under ladkant. Vinklen kan også afmonteres og flashen undersænkes i vognpladen.



LED kombi flash med markeringsring

Smart 2 i 1 og 3 i 1 LED blink med HALO markeringsring. Spar monterings tid med dette smarte kombinerede LED blink med Markeringslys. 64402 modellen har kombineret blink, stoplys og markeringslys i én lampe.

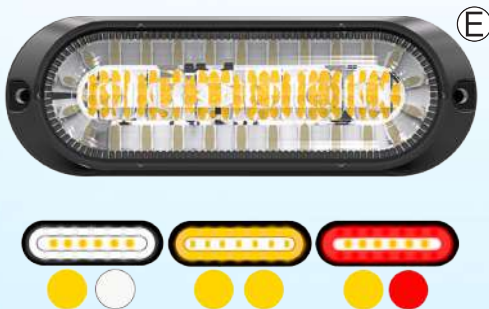

LED advarselsblink med natsænkning

Kompakt LED advarselsblink med natsænkning og EC65 og R10 godkendelse. Produktet har omvendt polaritetsbeskyttelse og har indbygget hukommelse, der husker det sidst anvendte blinkmønster. **Lampen er kun 8,8 mm. høj** og kommer med 3 meter lang ledning for nem montering.



Ultraslim bøjelig LED advarselsblink

Ultraslim bøjelig LED flash der er så fleksibel, at den kan bruges som supplerende blink stort set alle steder. Lampen har natsænkning og kommer med kraftig 3M tape på bagsiden. Fås med gul eller blå blink 64436 (gul) 64437 (blå).

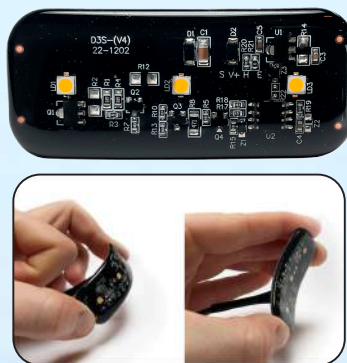

Varenummer, mål og kommentar	Forsyning	Kode	Kvant.	Vejl. pris ekskl. moms	
64413 Slim LED Flash til frontgrill, 12W. 21 blink mønstre. Kan forbindes med andre synkront. Mål: 96 × 26 x 15 mm. ■ Gul	10 – 30V	D	20	419,00	 E
64414 Slim LED Flash til frontgrill, 18W. 21 blink mønstre. Kan forbindes med andre synkront. Mål: 135 × 26 x 15 mm. ■ Gul	10 – 30V	D	20	449,00	 E
LED-FLASH3R LED advarselsblink. 3 × 3 Watt dioder. 13 blink mønstre. Kan forbindes med andre synkront. Mål: Ø 26.4 × 39.2 mm. ■ Gul	10 – 30V	D	20	230,00	 E
64431 LED advarselsblink. 3 × 3 Watt dioder. Med natsænkning. 26 blink mønstre. Kan forbindes med andre synkront. ECE R65, R10, SAEJ595 klasse 1, CISPR 25 klasse 3 godkendt. Mål: l 78 × b 28 × h 8.8 mm. Kommer med 3m. ledning. ■ Gul	9 – 30V	D	20	207,00	 E
64432 LED advarselsblink. 6 × 3 Watt dioder. Med natsænkning. 26 blink mønstre. Kan forbindes med andre synkront. ECE R65, R10, SAEJ595 klasse 1, CISPR 25 klasse 3 godkendt. Mål: l 120 × b 28 × h 8.8 mm. Kommer med 3m. ledning. ■ Gul	9 – 30V	D	20	327,00	 E
64424 Tinyblast LED flash til planmontering. Kan monteres enten som gul eller som blå advarselslys. Mål: Ø 35 × b 37 - monteringshul Ø 24 mm. ■ Gul ■ Blå	12 – 24V	D	10	449,00	 E
64436 Ultraslim bøjelig LED flash med natsækningsfunktion. Kan monteres enten som gul eller som blå advarselslys. Mål: l 60 × b 27 x h 4 mm. ■ Blå	10 – 30V	D	20	257,00	 E
64437 Ultraslim bøjelig LED flash med natsækningsfunktion. Kan monteres enten som gul eller som blå advarselslys. Mål: l 60 × b 27 x h 4 mm. ■ Gul		D	20	257,00	 E
64440 Slim LED flash med gult+blåt lys. ECE R65, R10 godkendt. Kan forbindes med andre synkront. Mål: l 120 × b 31 x h 13 mm. ■ Gul ■ Blå		D	10	429,00	 E
64407 Rund LED kombi flash med gul blink og rød markering. 12W (ydre blink) 1.5W (markering). 20 forskellige blink. ECE R65, R10, R148, SAE W-1, DOT godkendt. Mål: Ø 42× Ø35 × h 25 - monteringshul Ø 24 mm. ■ Gul ■ Rød		D	20	319,00	 E
64408 Rund LED kombi flash med gul blink og hvid markering. 12W (ydre blink) 1.5W (position). 20 forskellige blink. ECE R65, R10, R148, SAE W-1, DOT godkendt. Mål: Ø 42× Ø35 × h 25 - monteringshul Ø 24 mm. ■ Gul □ Hvid	10 – 30V	D	20	319,00	 E
64409 Rund LED kombi flash med gul blink og gul markering. 12W (ydre blink) 1.5W (markering). 20 forskellige blink. ECE R65, R10, R148, SAE W-1, DOT godkendt. Mål: Ø 42× Ø35 × h 25 - monteringshul Ø 24 mm. ■ Gul ■ Gul		D	20	319,00	 E
64445 LED kombi flash med gul blink og gul HALO markering. 11,5W (ydre blink) 6W (HALO markering). 19 forskellige blink. Kan forbindes med andre synkront. ECE R65, R91 godkendt. Mål: l 124× b 44 × h 16,4 mm. ■ Gul ■ Gul		D	20	340,00	 E
64505 LED kombi flash med gul blink og hvid HALO markering. 11,5W (ydre blink) 20W (HALO markering). 19 forskellige blink. Kan forbindes med andre synkront. ECE R65, R91 godkendt. Mål: l 124× b 44 × h 16,4 mm. ■ Gul □ Hvid	12 – 24V	D	20	340,00	 E
64402 LED kombi flash med gul blink og rød HALO markering + stoplygte, 11,5W (ydre blink) 46W+8W (HALO markering). 19 forskellige blink. Kan forbindes med andre synkront. ECE R65, R91 godkendt. Mål: l 124× b 44 × h 16,4 mm. ■ Gul ■ Rød		D	20	340,00	 E



Book vores demobus til jeres næste arrangement og oplev vores produkter i aktion sammen med jeres kunder

ETAS
Electronics for Mobile & Marine



Generelle salgs- og leveringsbetingelser

Priser

Priserne gælder ab lager, i DKK. ekskl. moms, forsendelse og eventuelle afgifter. SEC SET ECOFOSS A/S forbeholder sig ret til ændringer af priser og rabatter uden forudgående varsel.

Betalingsbetingelser

De normale betalingsbetingelser er 8 dage netto. Gældende betalingsbetingelser vil altid fremgå af den herfra fremsendte faktura. Ved for sen betaling forbeholder SEC SET ECOFOSS A/S sig ret til at beregne morarente på 2,5 % per påbegyndt måned. Fremtidige leveringer vil eventuelt blive fremsendt efter forudbetaling.

Ordre

Ordre modtaget inden kl. 14:30 (fredag inden 13:30) vil normalt blive afsendt samme dag. Hvis ikke varen er på lager, fremsendes ordrebekræftelse med forventet leveringstid.

Returnering

Returnering af varer accepteres kun mod angivelse af returordrenummer tildelt af SEC SET ECOFOSS A/S. For varer, der returneres uden brugsanvisning, original emballage eller på anden måde end leveret, beregnes et gebyr på minimum 15 % af varens værdi. Varer, der er fejlbestilt, vil kun blive ombyttet eller krediteret ifølge aftale med SEC SET ECOFOSS A/S mod et gebyr på minimum 10 %, med mindre andet er aftalt, dog minimum kr. 150,00. Ved enhver returnering af varer skal fakturakopi medfølge.

Ansvar

I det omfang SEC SET ECOFOSS A/S er ansvarlig over for køber, er SEC SET ECOFOSS A/S' ansvar begrænset til det direkte tab og omfatter således ikke følgeskader på tilsluttede udstyr og indirekte tab såsom tabt arbejdsfortjeneste, driftstab, installationsomkostninger med videre. SEC SET ECOFOSS A/S påtager sig intet ansvar som følge af købers retsforhold over for tredjemand.

Garanti/Reklamation

Indsigelser i anledning af mangler, der kan konstateres ved undersøgelse i forbindelse med modtagelse af leverancen, herunder kvantitative afvigelser fra det bestilte eller fra angivelser i følgeseddel eller faktura skal ske skriftligt inden 8 dage fra modtagelsen af leverancen. Reklameres der ikke rettidigt, er køber afskåret fra at gøre mangelinnsigelser

gældende. SEC SET ECOFOSS A/S yder 24 måneders reklamationsret fra fakturadato. Reklamationsretten dækker fabrikations- eller materialefejl. Konstateres en fabrikations- eller materialefejl efter periodens udløb kan SEC SET ECOFOSS A/S ikke gøres ansvarlig for denne. Reklamationsretten bortfalder, hvis fejlen er forårsaget af køber, eksempelvis som følge af uautoriseret reparation eller brug. Reklamationsretten omfatter ikke rensning af apparater samt almindelig slitage. Såfremt varen eller dele deraf viser sig at være mangelfuld, og SEC SET ECOFOSS A/S kan lastes herfor, er SEC SET ECOFOSS A/S forpligtet til at tage den pågældende vare retur til kreditering til fuld pris, hvis ikke manglen kan afhjælpes eller varen ombyttes inden for rimelig tid. Såfremt SEC SET ECOFOSS A/S tilbyder en sådan afhjælpning af manglen eller ombytning, er køber ikke berettiget til at hæve købet. Reklamationsretten er at regne fra fakturadatoen, selvom en vare er blevet repareret.

Returnering for garantireparation

Indsendelse af varer til garantireparation, kan ske efter aftale med SEC SET ECOFOSS A/S. Ved indsendelse skal der vedlægges kopi af faktura som dokumentation for garantien, samt udførlig fejlbeskrivelse og navn på kontaktperson. Ellers vil udstyret blive tilsidesat eller repareret på almindelig time betaling efter aftale med kunden.

Afgørelsen om reklamationen er under garanti, afgøres af SEC SET ECOFOSS A/S' teknikere, efter undersøgelse af udstyret.

Køber betaler selv fragt ved forsendelse af en vare til reparation. I tilfælde af fejl ved varen, som henhører under reklamationsretten, tilbagesender SEC SET ECOFOSS A/S vederlagsfrit varen. Såfremt en vare, der returneres som reparation, intet fejler, vil køber blive debiteret et grundgebyr på kr. 240,00 + forsendelsesomkostninger.

Forbehold

Der tages forbehold for trykfejl på hjemmeside, i kataloger, prislister og tilbud m.v. SEC SET ECOFOSS A/S forbeholder sig ret til ændringer af produkter og produktspecifikationer uden forudgående varsel.

Forsendelse

Med mindre andet er aftalt, fremsendes ordre på under 30 kg. som pakke og over 30 kg. på palle, for købers regning.



Telefon: +45 87 41 10 00
Ordreemail: ordre@setas.dk

SEC SET ECOFOSS A/S

Mariendalsvej 28
DK- 8800 Viborg
CVR/VAT: 15150785



Telefon: +45 86 64 55 65
Ordreemail: ordre@sec-as.dk



- Advarselsblink og -lys
- Bakkamera
- Batteriseparator
- Batterilader
- Batteritester
- Batterivagt og arbejdsrelæ
- DC-DC konverter
- DC-DC batterilader
- Diode splitter
- DVD og videotilbehør
- Fladskærm
- Frontkamera
- PS/PM Inverter
- Kombineret lader/inverter/boost
- LED belysning
- Lysdæmper
- Marine-el og -spændingsalarm
- Sidekamera
- Sikring og afbryder
- Solenergi
- Vandtæt batterilader
- Walkie-talkie

... se mere på www.sec-set.dk ...